

用户指南

PANTUM

WWW.PANTUM.COM

Pantum CM2200 Series

彩色激光多功能一体机

目录

安全信息	6
约定.....	6
产品声明.....	6
了解打印机	9
打印机配置.....	9
使用控制面板.....	11
定制主屏幕.....	11
更改显示屏上的键盘语言.....	11
理解指示灯的状态.....	12
选择纸张.....	12
设置、安装和配置	18
为打印机选择位置.....	18
连接电缆.....	19
安装进纸匣选件.....	20
设置打印机发送传真.....	21
加载纸张和特殊介质.....	26
安装和更新软件、驱动程序和固件.....	30
网络连接.....	32
管理书签.....	34
打印菜单设置页.....	35
保护打印机	36
清除打印机内存.....	36
还原出厂默认设置.....	36
易失性声明.....	36
打印	37
从计算机打印.....	37
从移动设备打印.....	37
从闪存驱动器打印.....	39
支持的闪存驱动器和文件类型.....	40
配置保密作业.....	40
打印保密和其他挂起作业.....	40

打印字体样本列表.....	41
在副本之间放置分隔页.....	41
取消打印作业.....	42
调整碳粉浓度.....	42
复印.....	43
使用自动文档传送器和扫描仪玻璃.....	43
制作副本.....	43
复印照片.....	43
使用信签复印.....	43
在纸张的两个面上复印.....	44
缩小或放大副本.....	44
将多个页面复印到一张纸上.....	44
逐份打印副本.....	44
复印卡.....	44
创建复印快捷方式.....	45
电子邮件.....	46
使用自动文档传送器和扫描仪玻璃.....	46
配置电子邮件的 SMTP 服务器.....	46
发送电子邮件.....	46
创建电子邮件快捷方式.....	47
传真.....	48
使用自动文档传送器和扫描仪玻璃.....	48
发送传真.....	48
调度传真.....	49
创建传真目标快捷方式.....	49
更改传真分辨率.....	49
调整传真浓度.....	49
打印传真日志.....	50
阻止垃圾传真.....	50
挂起传真.....	50
转发传真.....	50
扫描.....	51
使用自动文档传送器和扫描仪玻璃.....	51

创建 FTP 快捷方式.....	51
使用快捷方式扫描到 FTP 服务器.....	51
创建网络文件夹快捷方式.....	51
使用快捷方式扫描到网络文件夹.....	52
扫描到闪存驱动器.....	52
使用打印机菜单.....	54
菜单一览表.....	54
设备.....	55
打印.....	65
纸张.....	70
复印.....	72
传真.....	74
电子邮件.....	80
FTP.....	84
USB 驱动器.....	87
网络/端口.....	91
安全.....	103
云连接器.....	106
报告.....	107
疑难解答.....	108
维护打印机.....	109
检查部件和耗材的状态.....	109
配置耗材通知.....	109
设置电子邮件警报.....	109
查看报告.....	109
订购部件和耗材.....	110
更换部件和耗材.....	110
清洁打印机部件.....	125
节省能源和纸张.....	127
将打印机移动到其他位置.....	128
运输打印机.....	129
解决问题.....	130
打印机不响应.....	130
无法读取闪存驱动器.....	131

启用 USB 端口.....	131
网络连接问题.....	131
耗材问题.....	132
清除卡纸.....	133
进纸问题.....	145
打印问题.....	147
颜色质量问题.....	172
传真问题.....	174
扫描问题.....	177
联系客户支持.....	181
注意事项.....	182
索引.....	187

安全信息





约定

注意： 注意指出可以帮助您的信息。









警告： 警告指出可能会损坏产品硬件或软件的事物。

小心： 小心指出可能导致人身伤害的潜在危险情况。

不同类型的警告语句包括：

-  **小心—可能的伤害：** 指出人身伤害的风险。
-  **小心—电击危险：** 指出电击的风险。
-  **小心—发热表面：** 指出如果触碰会燃烧的风险。
-  **小心—倾翻危险：** 指出挤压危险。
-  **小心—夹伤危险：** 指出被卡在运动部件之间的风险。

产品声明

-  **小心—可能的伤害：** 为避免火灾或电击危险，请将电源线连接到具有适当额定电压并正确接地的电源插座上，该插座应该靠近产品并且便于使用。
-  **小心—可能的伤害：** 为避免火灾或电击危险，请只使用随本产品提供的电源线或经制造商许可的替代品。
-  **小心—可能的伤害：** 请勿对本产品使用延长线、多引线电源板、多引线扩展器，或 UPS 设备。此类附件的功率容量可能很容易被激光打印机超负荷，并可能导致火灾危险，财产损失或不良的打印机性能。
-  **小心—可能的伤害：** 不要将本产品与内联浪涌保护器一起使用。使用浪涌保护设备可能导致火灾危险，财产损失或低劣的打印机性能。
-  **小心—可能的伤害：** 为了降低发生火灾的风险，当连接此产品到公共交换电话网络时，请只使用 26 AWG 或更大的通信线（RJ-11）。澳大利亚用户的通信线必须获得 Australian Communications and Media Authority 的批准。
-  **小心—电击危险：** 为避免电击危险，请不要在靠近水源或潮湿的地方放置或使用本产品。
-  **小心—电击危险：** 为避免电击危险，请不要在雷雨天气时设置本产品，或者使用电源线、传真特性或电话线进行带电操作或线缆连接。
-  **小心—可能的伤害：** 请不要切割、扭曲、捆绑、挤压电源线，或者在电源线上放置重物。请不要使电源线磨损或受压。请不要将电源线塞在物体之间，例如家具和墙壁之间。如果发生了这些事情，可能会产生火灾或电击危险。请定期检查电源线，及时发现这种问题的迹象。在检查电源线之前，请先从电源插座上断开。
-  **小心—电击危险：** 为避免电击危险，请确认所有的外部连接（如以太网和电话系统连接）被正确安装在它们的标示插口中。

-  **小心—电击危险：** 为避免电击危险，如果您在设置完打印机后访问控制器主板或者安装可选的硬件或内存设备，请在继续操作之前先关闭打印机电源并从电源插座中拔掉电源线。如果您还有其他设备连接在打印机上，也应关闭它们的电源并拔掉所有连接到打印机上的电缆。
-  **小心—电击危险：** 为避免电击危险，在雷雨天气时，请不要使用传真功能。
-  **小心—电击危险：** 为避免在清洁打印机的外部时发生电击危险，请在操作之前从电源插座中拔掉电源线并断开打印机上连接的所有电缆。
-  **小心—可能的伤害：** 如果打印机的重量大于 20 千克（44 磅），则可能需要两个人或更多人才能安全地抬起它。
-  **小心—可能的伤害：** 在移动打印机时，请按照下列指南来避免人身伤害或打印机损坏：
- 确认所有盖门和进纸匣都已关闭。
 - 关闭打印机电源，然后从电源插座上拔掉电源线。
 - 断开打印机上的所有电源线和电缆。
 - 如果打印机上安装了单独的落地式进纸匣选件或输出选件，请在移动打印机之前断开它们的连接。
 - 如果打印机有带脚轮基座，请小心地将它滚动到新的位置。当经过地板上的门槛和裂缝时要小心。
 - 如果打印机没有带脚轮基座，但配置了进纸匣选件或输出选件，请移除输出选件并将打印机抬离进纸匣。不要尝试同时抬起打印机和任何选件。
 - 总是使用打印机上的把手来抬起它。
 - 任何用来移动打印机的小车必须有能够支撑打印机整个底座的表面。
 - 任何用来移动硬件选件的小车必须有能够支撑选件尺寸的表面。
 - 使打印机保持直立状态。
 - 移动时避免剧烈震动。
 - 确认在放下打印机时您的手指不在打印机的下面。
 - 确认打印机周围有足够的空间。
-  **小心—倾翻危险：** 在您的打印机或多功能数码复合机上安装一个或多个选件可能需要带脚轮基座、家具或其他设备以防止不稳定而造成可能的人身伤害。如需支持的配置的更多信息，请与您购买打印机处的销售商联系。
-  **小心—倾翻危险：** 为了减少设备不稳定的风险，请分别加载每一个进纸匣。在需要加载之前，保持所有其他的进纸匣为关闭状态。
-  **小心—发热表面：** 打印机内部可能很烫。为避免被发热组件烫伤的危险，在接触组件之前，请等待表面冷却。
-  **小心—夹伤危险：** 为避免夹伤的风险，请在使用此标签标记的区域内谨慎行事。夹伤可能会发生在运动部件附近，如齿轮、盖门、托盘和盖板。
-  **小心—可能的伤害：** 此产品使用激光。使用非*用户指南*中指定的控制或调整或执行步骤可能导致有害的辐射。
-  **小心—可能的伤害：** 本产品中的锂电池不可更换。如果不正确更换锂电池，可能会有爆炸危险。不要再充电、拆解或焚烧锂电池。丢弃旧的锂电池时应按照制造商的指导及当地法规进行处理。

本产品使用特定制造商的元件，并按照严格的世界安全标准来设计、测试及验证。有些零件的安全功能特征可能不一定很明显。对于更换其他厂家零件所造成的不良后果，制造商概不负责。

除了在用户文档中有所描述的之外，有关服务或维修的事项请咨询服务代表。

本产品打印过程中会使打印介质的温度上升，而温度上升可能会导致打印介质产生释出物。请阅读并理解操作说明书中有关正确选择打印介质的章节，以避免产生有害释出物。

此产品在正常工作期间可能会产生少量臭氧，因此可能配有旨在限制臭氧浓度远低于推荐的接触限值的过滤器。为了避免在大量使用过程中产生高臭氧浓度水平，如果产品维护说明中有指示，请将本产品安装在一个通风良好的地方，并更换臭氧和排气过滤器。如果在产品维护说明中没有过滤器的参考信息，则不需要为此产品更换过滤器。

请保留这些安全指导。

了解打印机

打印机配置

3500-285 多功能数码复合机



1	扫描仪
2	标准接纸架
3	手动进纸器
4	250 页进纸匣
5	控制面板

3500-685、3500-8c6、3500-485、3500-876 多功能数码复合机

1	自动文档传送器 (ADF)
2	ADF 进纸匣
3	ADF 接纸架
4	标准接纸架
5	手动进纸器
6	标准 250 页进纸匣
7	250 页进纸匣选件 注意： 此选件仅在某些打印机型号中受支持。
8	控制面板

使用控制面板

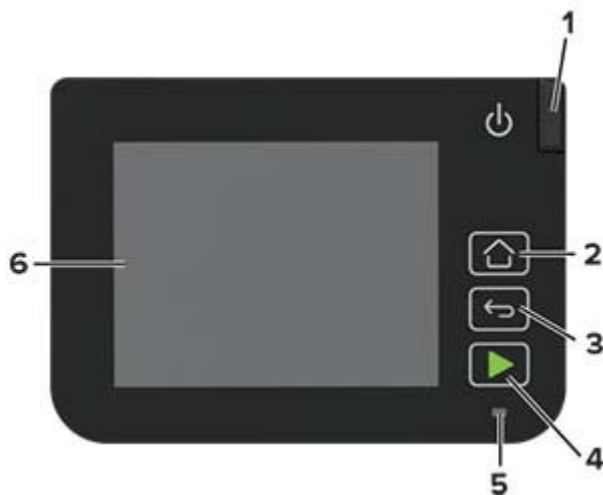

	控制面板部件	功能
1	“电源”按钮	打开或关闭打印机电源。 注意： 要关闭打印机电源，请按住电源按钮 5 秒钟。
2	“主页”按钮	转到主屏幕。
3	“返回”按钮	返回到上一个屏幕。
4	“开始”按钮	根据选择的模式启动作业。
5	指示灯	检查打印机的状态。
6	显示屏	<ul style="list-style-type: none"> 查看打印机消息和耗材状态。 设置和操作打印机。

定制主屏幕

- 1 从控制面板，触摸**设置 > 设备 > 可见的主屏幕图标**。
- 2 选择您希望出现在主屏幕上的图标。
- 3 应用更改。

更改显示屏上的键盘语言

注意：您只能在需要字母数字输入的打印机任务（如电子邮件或扫描）中更改键盘语言。

- 1 触摸输入字段。
- 2 在键盘上，触摸并按住语言键。
- 3 选择一种语言。

理解指示灯的状态

指示灯	打印机状态
关	打印机电源已关闭。
蓝色	打印机电源已打开或已就绪。
蓝色灯闪烁	打印机正在处理数据。
红灯闪烁	打印机要求用户干预。
琥珀色	打印机处于“睡眠”模式。

选择纸张

纸张使用指南

使用适当的纸张以防止卡纸，并有助于确保无故障打印。

- 请总是使用新的、没有损坏的纸张。
- 在加载纸张之前，请了解纸张的推荐可打印面。此信息通常在纸张包装上指出。
- 不要使用经手工切割或裁剪的纸张。
- 不要在同一个进纸匣中混合纸张尺寸、类型或重量；混合使用会造成卡纸。
- 不要使用涂层纸，除非它们是专为电子照排印刷设计的。

纸张特性

以下纸张特性会影响打印质量和可靠性。在打印之前，请考虑以下这些因素。

重量

进纸匣能够送入重量从 **60-176 克/平方米（16-47 磅）** 的纵向纹理纸张。轻于 **60 克/平方米（16 磅）** 的纸张可能硬度不够而不能正确进纸，从而可能造成卡纸。

卷曲度

卷曲是纸张在其边缘有弯曲的趋势。过度卷曲会造成进纸问题。当纸张通过打印机，经受高温后会出现卷曲。将打开包装的纸张保存在炎热、潮湿、寒冷或干燥的环境中可能使纸张在打印之前卷曲，从而造成进纸问题。

平滑度

纸张的平滑度直接影响打印质量。如果纸张太粗糙，碳粉将不能正确地熔印到纸张上。如果纸张太光滑，可能造成进纸或打印质量问题。建议使用 **50 Sheffield** 点的纸张。

水分含量

纸张中的水分含量会影响打印质量和打印机正确进纸的能力。在使用之前请一直将纸张放在其原包装中。纸张暴露导致的水分含量改变会降低纸张的性能。

在打印前 **24 至 48 小时** 将存放在原包装中的纸张放在与打印机相同的环境中。如果存储或运输环境与打印机环境相差很大，可将时间延长几天。厚纸还可能需要更长的调整期。

纹理方向

纹理是指纸张中的纸纤维排列方向。纹理可以是*纵向*，沿着纸张的长度，或者*横向*，沿着纸张的宽度。

对于 60 - 176 克/平方米（16-47 磅）的纸张，建议使用纵向纹理的纸张。

纤维含量

大多数高质量静电复印纸张是用 100% 化学制浆木材制成的。这样的含量提供给纸张高度稳定性，从而减少进纸问题，并提高打印质量。包含棉类纤维的纸张对纸张处理能力有负面影响。

不可接受的纸张

建议不要将下列纸张类型用于打印机：

- 用于免复写纸复印、经过化学处理的纸张，也称为无碳纸、无碳复写纸（CCP）或不需要碳（NCR）的纸张
- 用可能污染打印机的化学物质制造的预印纸
- 可能受打印机熔印部件温度影响的预印纸
- 要求定位精度（在页面上精确设定打印位置）高于 ± 2.3 毫米（ ± 0.9 英寸）的预印纸，例如光学字符识别（OCR）表格

有些情况下，可以使用软件应用程序调整定位，以在这些表格上成功打印。

- 涂层纸（可擦写的证券纸）、合成纸、热敏纸
- 边缘粗糙，表面粗糙或纹理密集的纸张，或者卷曲的纸张
- 不符合 EN12281:2002（欧洲）的再生纸
- 重量小于 60 克/平方米（16 磅）的纸张
- 几个部分组成的表单或文档

保存纸张

请使用下列纸张存储指南来帮助避免卡纸和打印质量不稳定：

- 在打印前 24 至 48 小时将存放在原包装中的纸张放在与打印机相同的环境中。
- 如果存储或运输环境与打印机环境相差很大，可将时间延长几天。厚纸也可能需要更长的调整期。
- 为达到最佳效果，请将纸张保存在温度为 21°C (70°F)，相对湿度为 40% 的环境中。
- 大多数标签制造商建议在温度为 18 - 24°C (65 - 75°F)，相对湿度在 40 至 60% 之间的环境中打印。
- 将纸张放在纸箱中，放在平板或支架上，而不是地板上。
- 存储时，将单独包装的纸张放在平面上。
- 不要在单独包装的纸张上放置任何物品。
- 只有当您准备将纸张加载到打印机中时，才将纸张从纸箱或包装中取出。纸箱和包装有助于保持纸张清洁、干燥和平整。

选择预印表单和信签

- 使用纵向纹理纸张。
- 仅使用以胶版或雕版印刷的表单和信签。
- 避免使用粗糙或重纹理表面的纸张。
- 使用不受碳粉中的树脂影响的墨水。氧化墨水和油墨通常可以满足这些要求；乳胶墨水可能不满足。

- 在大量购买准备使用的预印表单和信签之前应先试用一些样张。此操作可以确定预印表单或信签中的墨水是否会影响打印质量。
- 若有疑问，请与您的纸张供应商联系。
- 使用信签打印时，请按打印机的正确方向加载纸张。如需更多信息，请参阅 *纸张和特殊介质指南*。

支持的纸张尺寸

纸张尺寸	标准或可选的 250 页进纸匣	手动进纸器	双面打印	ADF	扫描仪玻璃
A4 210 x 297 毫米 (8.27 x 11.7 英寸)	✓	✓	✓	✓	✓
A5¹ 148 x 210 毫米 (5.83 x 8.27 英寸)	✓	✓	X	✓	✓
A6 105 x 148 毫米 (4.13 x 5.83 英寸)	✓	✓	X	✓	✓
JIS B5 182 x 257 毫米 (7.17 x 10.1 英寸)	✓	✓	X	✓	✓
Oficio (墨西哥) 215.9 x 340.4 毫米 (8.5 x 13.4 英寸)	✓	✓	✓	✓	X
Hagaki 100 x 148 毫米 (3.94 x 5.83 英寸)	✓	✓	X	X	✓
Statement 139.7 x 215.9 毫米 (5.5 x 8.5 英寸)	✓	✓	X	✓	✓
Executive 184.2 x 266.7 毫米 (7.25 x 10.5 英寸)	✓	✓	X	✓	✓
Letter 215.9 x 279.4 毫米 (8.5 x 11 英寸)	✓	✓	✓	✓	✓
Legal 215.9 x 355.6 毫米 (8.5 x 14 英寸)	✓	✓	✓	✓	X

¹ 默认支持是长边进纸。当以短边进纸运行时，A5 被视为窄幅纸张。

² 当选择时，页面格式化为 215.90 x 355.60 毫米 (8.5 x 14 英寸)，除非由软件应用程序指定。

³ 加载窄幅纸张时，让短边先进入打印机。

⁴ 只支持最大 216 x 297 毫米 (8.5 x 11.7 英寸) 的纸张尺寸。

⁵ 标准 250 页进纸匣只支持每次最多 5 个信封。250 页进纸匣选件支持每次最多 40 个信封。

纸张尺寸	标准或可选的 250 页进纸匣	手动进纸器	双面打印	ADF	扫描仪玻璃
Folio 215.9 x 330.2 毫米 (8.5 x 13 英寸)	✓	✓	✓	✓	X
Universal^{2, 3} 98.4 x 148 毫米 (3.86 x 5.83 英寸) 至 215.9 x 355.6 毫米 (8.5 x 14 英寸)	✓	✓	✓	✓	✓ ⁴
Universal^{2, 3} 25.4 x 25.4 毫米 (1 x 1 英寸) 至 215.9 x 297 毫米 (8.5 x 11.69 英寸)	X	X	X	X	✓
Universal^{2, 3} 105 x 148 毫米 (4.13 x 5.83 英寸) 至 215.9 x 355.6 毫米 (8.5 x 14 英寸)	X	X	X	✓	X
7 3/4 Envelope 98.4 x 190.5 毫米 (3.875 x 7.5 英寸)	✓ ⁵	✓	X	X	✓
9 Envelope 98.4 x 225.4 毫米 (3.875 x 8.9 英寸)	✓ ⁵	✓	X	X	✓
10 Envelope 104.8 x 241.3 毫米 (4.12 x 9.5 英寸)	✓ ⁵	✓	X	X	✓
DL Envelope 110 x 220 毫米 (4.33 x 8.66 英寸)	✓ ⁵	✓	X	X	✓
C5 Envelope 162 x 229 毫米 (6.38 x 9.01 英寸)	✓ ⁵	✓	X	X	✓
B5 Envelope 176 x 250 毫米 (6.93 x 9.84 英寸)	✓ ⁵	✓	X	X	✓

¹ 默认支持是长边进纸。当以短边进纸运行时，A5 被视为窄幅纸张。

² 当选择时，页面格式化为 215.90 x 355.60 毫米 (8.5 x 14 英寸)，除非由软件应用程序指定。

³ 加载窄幅纸张时，让短边先进入打印机。

⁴ 只支持最大 216 x 297 毫米 (8.5 x 11.7 英寸) 的纸张尺寸。

⁵ 标准 250 页进纸匣只支持每次最多 5 个信封。250 页进纸匣选件支持每次最多 40 个信封。

纸张尺寸	标准或可选的 250 页进纸匣	手动进纸器	双面打印	ADF	扫描仪玻璃
其他信封 98.4 x 162 毫米 (3.87 x 6.38 英寸) 至 176 x 250 毫米 (6.93 x 98.4 英 寸)	√ ⁵	√	X	X	N/A
<p>¹ 默认支持是长边进纸。当以短边进纸运行时，A5 被视为窄幅纸张。</p> <p>² 当选择时，页面格式化为 215.90 x 355.60 毫米 (8.5 x 14 英寸)，除非由软件应用程序指定。</p> <p>³ 加载窄幅纸张时，让短边先进入打印机。</p> <p>⁴ 只支持最大 216 x 297 毫米 (8.5 x 11.7 英寸) 的纸张尺寸。</p> <p>⁵ 标准 250 页进纸匣只支持每次最多 5 个信封。250 页进纸匣选件支持每次最多 40 个信封。</p>					

支持的纸张类型

注意：

- 标签、信封和卡片纸总是以降速打印。
- 标签支持偶尔使用，并且必须测试是否可接受。
- ADF 只支持普通纸张。

纸张类型	标准或可选的 250 页进 纸匣	手动进纸器	双面打印
普通纸张	√	√	√
卡片纸	√	√	X
标签	√	√	X
信封	√	√	X

支持的纸张重量

注意：ADF 支持 52 - 90.3 克/平方米 (14 - 24 磅铜版纸) 的纸张。

纸张类型和重量	标准或可选的 250 页进 纸匣	手动进纸器	双面打印
轻磅纸张 60 - 74.9 克/平方米纵向纹理 (16 - 19.9 磅铜版纸)	√	√	√
普通纸张 75 - 90.3 克/平方米纵向纹理 (20 - 24 磅铜版纸)	√	√	√
重磅纸张 90.3 - 105 克/平方米纵向纹理 (24.1 - 28 磅铜版纸)	√	√	√

纸张类型和重量	标准或可选的 250 页进纸匣	手动进纸器	双面打印
卡片纸 105.1 - 162 克/平方米纵向纹理 (28.1 - 43 磅铜版纸)	✓	✓	X
卡片纸 163 - 200 克/平方米纵向纹理 (43.1 - 53 磅铜版纸)	X	✓	X
纸标签 131 克/平方米 (35 磅铜版纸)	✓	✓	X
信封 60 - 105 克/平方米 (16 - 28 磅铜版 纸)	✓	✓	X

设置、安装和配置

为打印机选择位置

- 留出足够的空间以便打开进纸匣、盖板和盖门，以及安装硬件选件。
- 在电源插座附近设置打印机。

⚠️ 小心—可能的伤害： 为避免火灾或电击危险，请将电源线连接到具有适当额定电压并正确接地的电源插座上，该插座应该靠近产品并且便于使用。

⚠️ 小心—电击危险： 为避免电击危险，请不要在靠近水源或潮湿的地方放置或使用本产品。

- 确认室内气流符合 **ASHRAE 62** 标准或 **CEN Technical Committee 156** 标准的最新版本。
- 提供一个平坦、牢固和稳定的表面。
- 让打印机保持：
 - 清洁、干燥、无灰尘
 - 远离散落的订书钉和回形针
 - 远离空调、加热器或通风设备的直接气流
 - 避免直射阳光和湿度极限
- 遵守温度范围。

操作温度 | 10 至 32.2°C (50 至 90°F)

- 在打印机周围留出下列推荐的空间以保证良好的通风：



1	顶部	305 毫米 (12 英寸)
2	后部	102 毫米 (4 英寸)
3	右边	76 毫米 (3 英寸)
4	前部	76 毫米 (3 英寸)
5	左边	76 毫米 (3 英寸)

连接电缆

- ⚠ 小心—电击危险：** 为避免电击危险，请不要在雷雨天气时设置本产品，或者使用电源线、传真特性或电话线进行带电操作或线缆连接。
- ⚠ 小心—可能的伤害：** 为避免火灾或电击危险，请将电源线连接到具有适当额定电压并正确接地的电源插座上，该插座应该靠近产品并且便于使用。
- ⚠ 小心—可能的伤害：** 为避免火灾或电击危险，请只使用随本产品提供的电源线或经制造商许可的替代品。
- ⚠ 小心—可能的伤害：** 为了降低发生火灾的风险，当连接此产品到公共交换电话网络时，请只使用 26 AWG 或更大的通信线 (RJ-11)。澳大利亚用户的通信线必须获得 Australian Communications and Media Authority 的批准。

警告—可能的损坏： 为避免数据丢失或发生打印机故障，当正在打印时，请勿触碰所示区域中的 USB 电缆、任何无线网络适配器或打印机。



	打印机端口	功能
1	LINE 端口	将打印机通过标准的墙壁插孔 (RJ-11)、DSL 过滤器或 VoIP 适配器，或者任何其他允许您访问电话线以发送和接收传真的适配器连接到活动的电话线路上。 注意： 要启用手动传真，请使用有线传真分配器。
2	以太网端口	将打印机连接到网络。
3	USB 打印机端口	将打印机连接到计算机。
4	电源线插座	将打印机连接到正确接地的电源插座上。

安装进纸匣选件

⚠️ 小心—电击危险： 为避免电击危险，如果您在设置完打印机后访问控制器主板或者安装可选的硬件或内存设备，请在继续操作之前先关闭打印机电源并从电源插座中拔掉电源线。如果您还有其他设备连接在打印机上，也应关闭它们的电源并拔掉所有连接到打印机上的电缆。

- 1 关闭打印机电源。
- 2 从电源插座上拔掉电源线，然后从打印机上拔掉电源线。
- 3 拆开进纸匣选件的包装，然后去除所有包装材料。
- 4 将打印机与进纸匣选件对齐，然后将打印机向下放到位。

⚠️ 小心—可能的伤害： 如果打印机的重量大于 20 千克（44 磅），则可能需要两个人或更多人才能安全地抬起它。



- 5 将电源线连接到打印机上，然后连接到电源插座上。

⚠️ 小心—可能的伤害： 为避免火灾或电击危险，请将电源线连接到具有适当额定电压并正确接地的电源插座上，该插座应该靠近产品并且便于使用。

- 6 打开打印机电源。

在打印驱动程序中添加进纸匣以使它可用于打印作业。如需更多信息，请参阅[第 31 页上的“在打印驱动程序中添加可用选件”](#)。

设置打印机发送传真

设置传真功能

注意：

- 有些连接方法仅在某些国家或地区适用。
- 如果传真功能被启用但没有完全设置，那么指示灯可能闪烁红光。
- 如果没有 TCP/IP 环境，则使用控制面板来设置传真。

警告—可能的损坏： 为避免数据丢失或发生打印机故障，当正在发送或接收传真时，请不要触碰所示区域内的电缆或打印机。



使用控制面板

- 1 从主屏幕，触摸：
设置 > 设备 > 首选项 > 运行初始设置
- 2 关闭打印机电源，等待大约 10 秒钟，然后打开打印机电源。
- 3 在传真设置屏幕上，配置这些设置。
- 4 完成设置。

使用“嵌入式 Web 服务器”



- 1 打开 Web 浏览器，然后在地址字段中键入打印机 IP 地址。

注意：

- 在主屏幕上查看打印机 IP 地址。IP 地址显示为用小数点分隔的四组数字，例如 123.123.123.123。
- 如果您正在使用代理服务器，请临时禁用它以便正确加载网页。

- 2 单击设置 > 传真 > 传真设置 > 常规传真设置。
- 3 配置设置。
- 4 应用更改。

使用标准电话线路设置传真

-  **小心—电击危险：** 为避免电击危险，请不要在雷雨天气时设置本产品，或者使用电源线、传真特性或电话线进行带电操作或线缆连接。
-  **小心—电击危险：** 为避免电击危险，在雷雨天气时，请不要使用传真功能。
-  **小心—可能的伤害：** 为了降低发生火灾的风险，当连接此产品到公共交换电话网络时，请只使用 26 AWG 或更大的通信线 (RJ-11)。澳大利亚用户的通信线必须获得 Australian Communications and Media Authority 的批准。

设置 1：打印机连接到专用传真线路

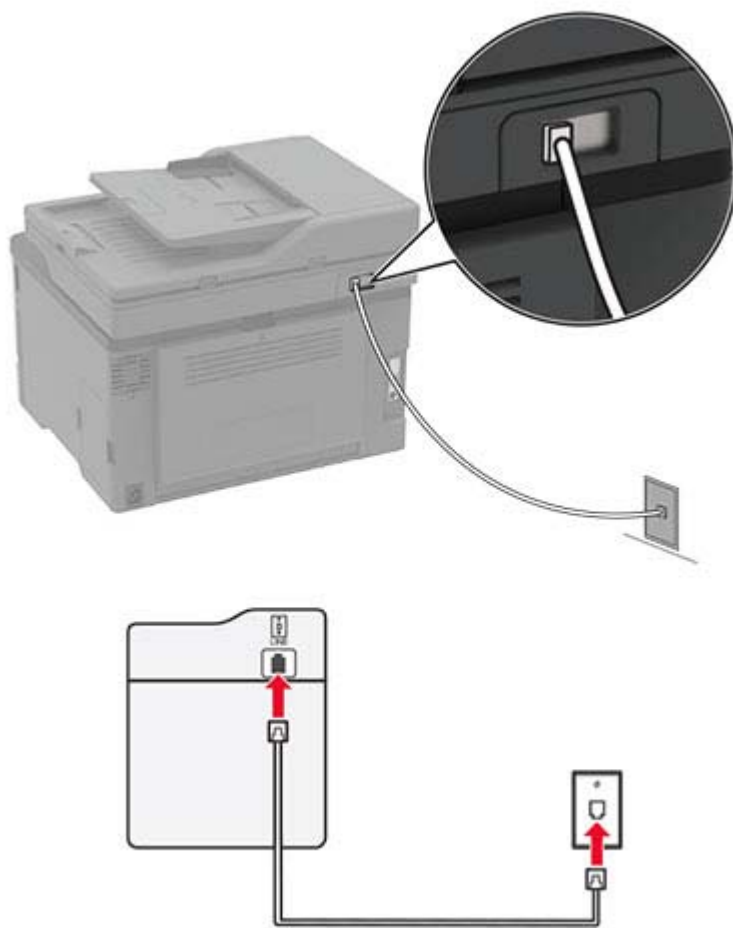

- 1 将电话线的一端连接到打印机的线路端口。
- 2 将电话线的另一端连接到活动的模拟墙壁插孔中。

注意：

- 您可以设置打印机来自动接收传真（将自动应答设置为开）或手动接收传真（将自动应答设置为关）。
- 如果您想要自动接收传真，请设置打印机在指定的振铃次数后接听。

设置 2: 打印机与应答机共享线路

注意: 如果您订购了特色振铃服务, 请确认您为打印机设置了正确的振铃模式。否则, 即使您已经设置打印机自动接收传真, 打印机也不接收传真。

连接到不同的墙壁插孔

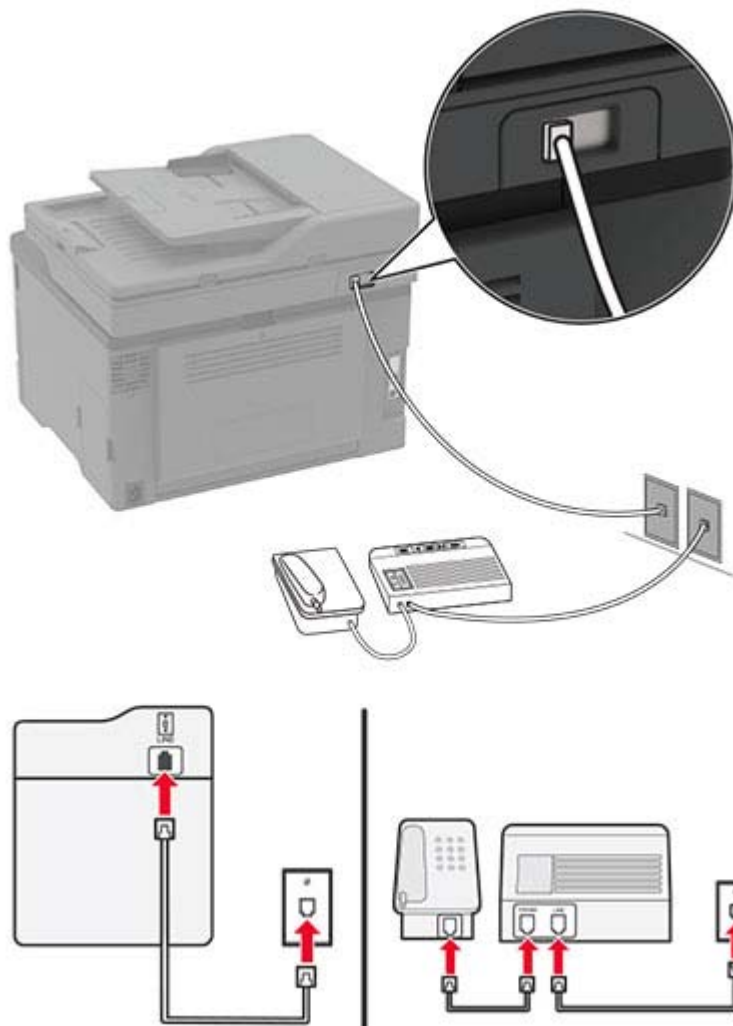

- 1 将电话线的一端连接到打印机的线路端口。
- 2 将电话线的另一端连接到活动的模拟墙壁插孔中。

注意:

- 如果您的线路上只有一个电话号码, 请设置打印机自动接收传真。
- 设置打印机在应答机之后两次振铃时接听呼叫。例如, 如果应答机在四次振铃之后接听呼叫, 请将打印机的应答振铃设置为 **6**。

在使用不同电话墙壁插孔和插头的国家或地区设置传真

⚡ 小心—电击危险: 为避免电击危险, 请不要在雷雨天气时设置本产品, 或者使用电源线、传真特性或电话线进行带电操作或线缆连接。

 **小心—电击危险：** 为避免电击危险，在雷雨天气时，请不要使用传真功能。

 **小心—可能的伤害：** 为了降低发生火灾的风险，当连接此产品到公共交换电话网络时，请只使用 26 AWG 或更大的通信线 (RJ-11)。澳大利亚用户的通信线必须获得 Australian Communications and Media Authority 的批准。

大多数国家或地区采用的标准墙壁插孔是 RJ11。如果您设施内的墙壁插孔或装置与此类连接不兼容，请使用电话适配器。适用于您所在国家或地区的适配器可能没有随打印机附带，您可能需要另外购买。

可能有适配器插头安装在打印机的电话端口中。如果您连接到串行或级联的电话系统，请不要从打印机的电话端口移除适配器插头。

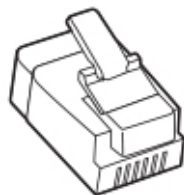

将打印机连接到非 RJ11 的墙壁插孔

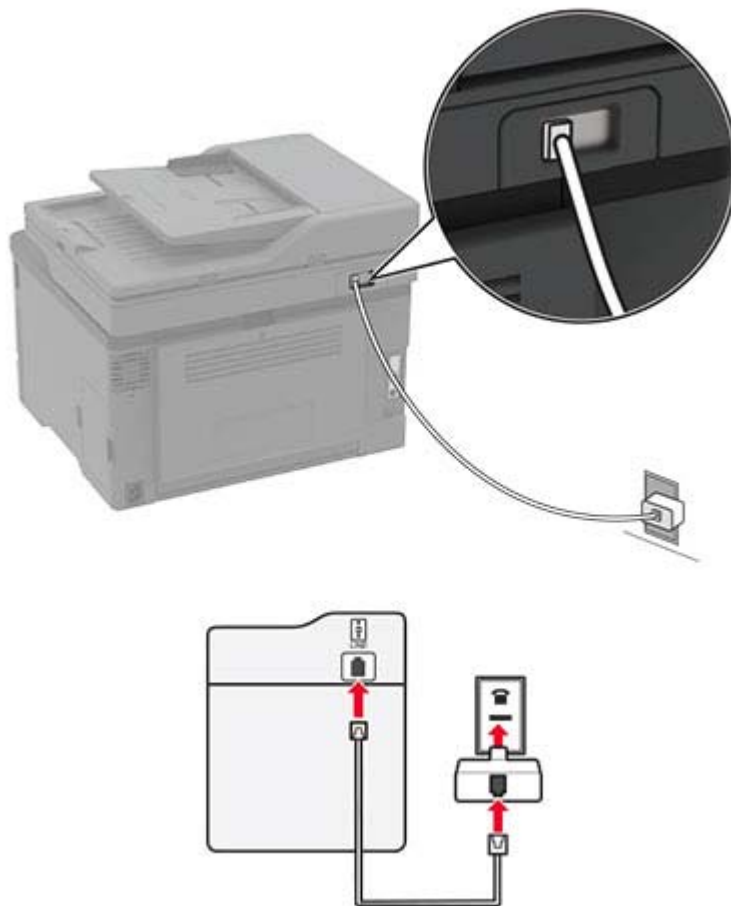

- 1 将电话线的一端连接到打印机的线路端口。
- 2 将电话线的另一端连接到 RJ11 适配器，然后将适配器连接到墙壁插孔中。

3 如果您要将带有非 RJ11 连接器的另一个设备连接到同一个墙壁插孔，请将它直接连接电话适配器上。

在德国将打印机连接到墙壁插孔

德国的墙壁插孔有两种端口。N 端口用于传真机、调制解调器和应答机。F 端口用于电话。将打印机连接到任意 N 端口。

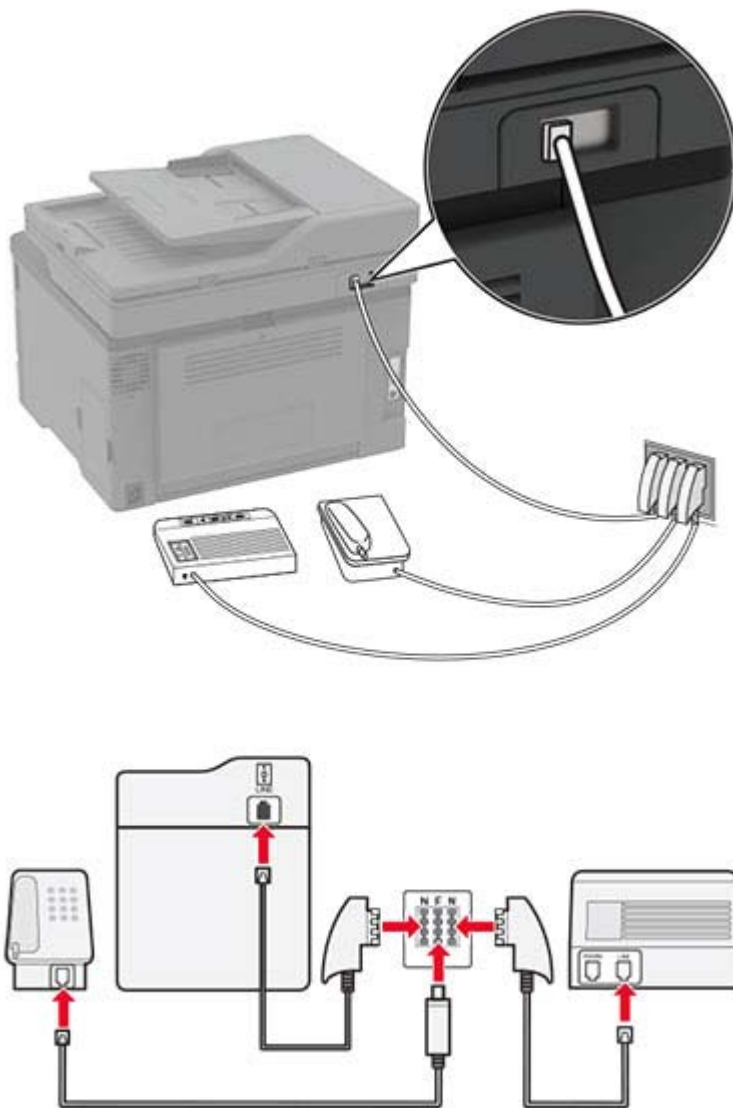

- 1** 将电话线的一端连接到打印机的线路端口。
- 2** 将电话线的另一端连接到 RJ11 适配器，然后将适配器连接到一个 N 端口。
- 3** 如果您要将电话和应答机连接到同一个墙壁插孔，请如图所示连接设备。

连接到特色振铃服务

特色振铃服务让您在一条电话线路上有多个电话号码。每个电话号码被分配一个不同的振铃模式。

- 1 从主屏幕，触摸**设置 > 传真 > 传真设置 > 传真接收设置 > 管理控制 > 应答开**。
- 2 选择振铃模式。

设置传真日期和时间

- 1 从主屏幕，触摸**设置 > 设备 > 首选项 > 日期和时间 > 配置**。
- 2 配置设置。

配置传真扬声器设置

- 1 从主屏幕，触摸**设置 > 传真 > 传真设置 > 扬声器设置**。
- 2 执行以下操作：
 - 将扬声器模式设置为**始终为开**。
 - 将扬声器音量设置为**高**。
 - 激活振铃音量。

加载纸张和特殊介质

设置纸张尺寸和类型

- 1 从主屏幕，导览至：
设置 > 纸张 > 进纸匣配置 > 纸张尺寸/类型 > 选择一个纸张来源
- 2 设置纸张尺寸和类型。

配置 **Universal** 纸张设置

- 1 从主屏幕，触摸**设置 > 纸张 > 介质配置 > Universal 设置**。
- 2 配置设置。

加载进纸匣

 **小心—倾翻危险：**为了减少设备不稳定的风险，请分别加载每一个进纸匣。在需要加载之前，保持所有其他的进纸匣为关闭状态。

- 1 移除进纸匣。
注意：为避免卡纸，当打印机正忙时不要移除进纸匣。



2 请在加载之前，弯曲、扇形展开并对齐纸张边缘。



3 加载纸张，让可打印面朝上。



注意：

- 对于单面打印，加载信签时，使打印面朝上，并且页眉朝着进纸匣的后部。
- 对于双面打印，加载信签时，使打印面朝下，并且页眉朝着进纸匣的前部。
- 不要将纸张滑入进纸匣中。
- 为避免卡纸，请确认纸堆高度低于最大纸张加载指示线。

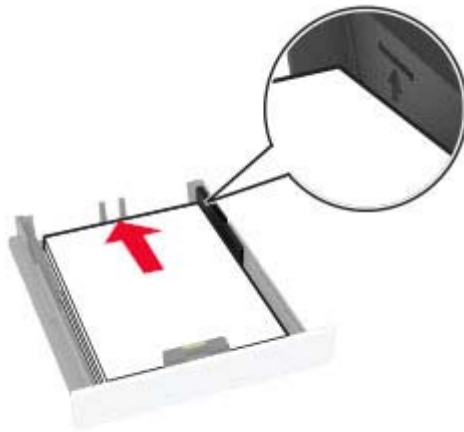

4 调整导片以匹配加载的纸张尺寸。

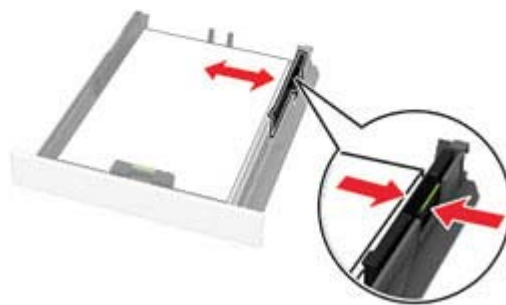
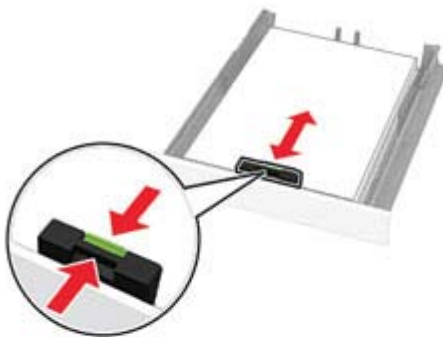

5 插入进纸匣。

如有必要，请从控制面板设置纸张尺寸和纸张类型以匹配加载的纸张。

加载手动进纸器

1 调整导片以匹配加载的纸张尺寸。



2 加载一张纸，让可打印面朝上。

- 对于单面打印，加载信签时，让可打印面朝上，并且顶边先进入打印机。

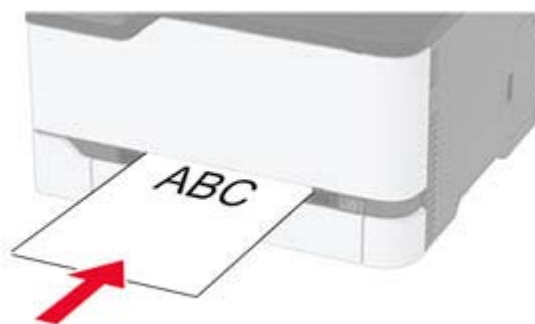

- 对于双面打印，加载信签时，让可打印面朝下，并且顶边最后进入打印机。

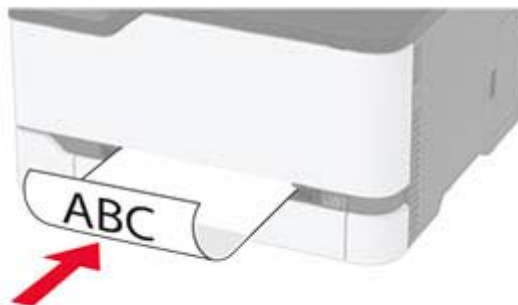

- 加载信封时，使封舌面朝下，并且靠着纸张导片的右边。

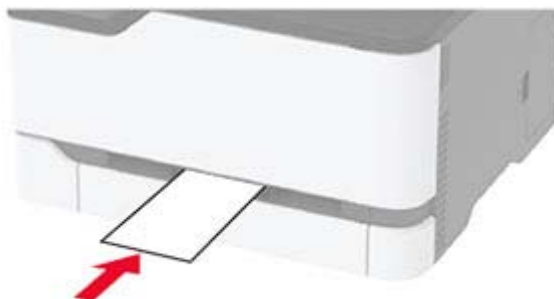

3 送入纸张，直到它的前边缘被拉入。

注意：

- 为避免卡纸，不要将纸张强行送入手动进纸器中。
- 在加载另一张纸之前，请等待显示屏上出现消息。

连接进纸匣

- 1** 从主屏幕，触摸**设置 > 纸张 > 进纸匣配置** > 选择一个纸张来源。
- 2** 为您正在连接的进纸匣设置相同的纸张尺寸和纸张类型。
- 3** 从主屏幕，触摸**设置 > 设备 > 维护 > 配置菜单 > 进纸匣配置 > 进纸匣连接**。
- 4** 触摸**自动**。

要解除进纸匣连接，请确认没有进纸匣装有相同的纸张尺寸和纸张类型设置。

警告—可能的损坏：定影器的温度根据指定的纸张类型而变化。为避免打印问题，请匹配打印机中的纸张类型设置与进纸匣中加载的纸张。

安装和更新软件、驱动程序和固件

安装打印机软件

注意：

- 打印驱动程序包括在软件安装程序包中。
 - 对于安装了 macOS 10.7 或更高版本的 Macintosh 计算机，无需安装驱动程序即可在 AirPrint 认证的打印机上打印。
- 1** 获取软件安装程序包的副本。
 - 从随打印机附带的软件 CD。
 - 从我们的网站或者您购买打印机处的销售商。
 - 2** 运行安装程序，然后按照计算机屏幕上的说明进行操作。

更新固件

一些应用程序需要最低设备固件级别才能正确操作。

如需有关更新设备固件的更多信息，请与销售代表联系。

1 打开 **Web** 浏览器，然后在地址字段中键入打印机 IP 地址。

注意：

- 在打印机主屏幕上查看打印机 IP 地址。IP 地址显示为用小数点分隔的四组数字，例如 123.123.123.123。
- 如果您正在使用代理服务器，请临时禁用它以便正确加载网页。

2 单击 **设置 > 设备 > 更新固件**。

3 浏览闪存文件。

4 单击 **上载**。

导出或导入配置文件

您可以将打印机的配置设置导出到文本文件中，然后导入该文件来将设置应用于其他打印机。

1 打开 **Web** 浏览器，然后在地址字段中键入打印机 IP 地址。

注意：

- 在打印机主屏幕上查看打印机 IP 地址。IP 地址显示为用小数点分隔的四组数字，例如 123.123.123.123。
- 如果您正在使用代理服务器，请临时禁用它以便正确加载网页。

2 从“嵌入式 Web 服务器”，单击 **导出配置**或**导入配置**。

3 按照屏幕上的说明进行操作。

4 如果打印机支持应用程序，请执行下列操作：

- a** 单击 **应用程序 > 选择应用程序 > 配置**。
- b** 单击 **导出或导入**。

在打印驱动程序中添加可用选件

对于 Windows 用户

1 打开打印机文件夹。

2 选择您要更新的打印机，然后执行下面任一操作：

- 对于 Windows 7 或更高的版本，请选择 **打印机属性**。
- 对于早期版本，请选择 **属性**。

3 导览至“配置”选项卡，然后选择 **立即更新-查询打印机**。

4 应用更改。

对于 Macintosh 用户

- 1 从 Apple 菜单中的“系统预置”，导览至您的打印机，然后选择**选件和耗材**。
- 2 导览至硬件选件列表，然后添加任何已安装的选件。
- 3 应用更改。

网络连接

安装无线打印服务器

- 1 关闭打印机电源。
- 2 安装适配器。



3 粘贴 NFC 卡。



4 打开打印机电源。

将打印机连接到 Wi-Fi 网络

确认活动适配器设置为自动。从主屏幕，触摸**设置** > **网络/端口** > **网络概述** > **活动适配器**。

- 1 从主屏幕，触摸**设置** > **网络/端口** > **无线** > **在打印机面板上设置** > **选择网络**。
- 2 选择 **Wi-Fi** 网络，然后键入网络密码。

注意：对于 Wi-Fi 网络就绪的打印机型号，在初始设置期间会出现 Wi-Fi 网络设置的提示。

使用 Wi-Fi Protected Setup (WPS) 将打印机连接到无线网络

在您开始之前，请确认：

- 访问点（无线路由器）经 WPS 认证或与 WPS 兼容。如需更多信息，请参阅随您的访问点附带的文档。
- 无线网络适配器安装在您的打印机中。如需更多信息，请参阅随适配器附带的说明。
- 活动适配器设置为自动。从主屏幕，触摸**设置** > **网络/端口** > **网络概述** > **活动适配器**。

使用“按下按钮”方法

- 1 从主屏幕，触摸**设置** > **网络/端口** > **无线** > **Wi-Fi Protected Setup** > 启动“按下按钮”方法。
- 2 按照显示屏上的说明进行操作。

使用个人身份识别码 (PIN) 方法

- 1 从主屏幕，触摸**设置 > 网络/端口 > 无线 > Wi-Fi Protected Setup > 启动 PIN 码方法**。
- 2 复制 8 位的 WPS PIN 码。
- 3 打开 Web 浏览器，然后在地址字段中键入访问点的 IP 地址。

注意：

- 要获知 IP 地址，请参阅随您的访问点附带的文档。
- 如果您正在使用代理服务器，请临时禁用它以便正确加载网页。

- 4 访问 WPS 设置。如需更多信息，请参阅随您的访问点附带的文档。
- 5 输入 8 位的 PIN 码，然后保存更改。

将移动设备连接到打印机无线网络

- 1 在打印机中启用 Wi-Fi Direct®。从主屏幕，触摸**设置 > 网络/端口 > 无线 > 启用 Wi-Fi Direct**。

注意：

- Wi-Fi Direct SSID 和密码是自动生成的。要查看 Wi-Fi Direct SSID 和密码，请转到 Wi-Fi Direct 菜单。
- 如有必要，您还可以更改 SSID 和密码。

- 2 将移动设备连接到打印机无线网络。

停用 Wi-Fi 网络

- 1 从主屏幕，触摸**设置 > 网络/端口 > 网络概述 > 活动适配器 > 标准网络**。
- 2 按照显示屏上的说明进行操作。

检查打印机连接性

- 1 从主屏幕，触摸**设置 > 报告 > 网络 > 网络设置页**。
- 2 检查网络设置页的第一部分，并确认状态为已连接。

如果状态为未连接，表示 LAN 分接器可能不活动或网络电缆可能出现功能故障。请联系您的管理员以获得帮助。

管理书签

创建书签

使用书签来打印存储在服务器中或 Web 上的常用文档。

- 1 打开 Web 浏览器，然后在地址字段中键入打印机 IP 地址。

注意：

- 在打印机主屏幕上查看打印机 IP 地址。IP 地址显示为用小数点分隔的四组数字，例如 123.123.123.123。
- 如果您正在使用代理服务器，请临时禁用它以便正确加载网页。

2 单击**书签** > **添加书签**，然后键入书签名称。

3 选择“地址”协议类型，然后执行下面的操作之一：

- 对于 HTTP 和 HTTPS，请键入您要设置书签的 URL。
- 对于 HTTPS，请确保使用主机名而不是 IP 地址。例如，键入 **myWebsite.com/sample.pdf**，而不是键入 **123.123.123.123/sample.pdf**。确认主机名还与服务器证书中的“常用名(CN)”值相匹配。如需有关获取服务器证书中的 CN 值的更多信息，请参阅 Web 浏览器的帮助信息。
- 对于 FTP，请键入 FTP 地址。例如：**myServer/myDirectory**。输入 FTP 端口。端口 21 是发送命令的默认端口。
- 对于 SMB，请键入网络文件夹地址。例如：**myServer/myShare/myFile.pdf**。键入网络域名。
- 如果需要，请选择 FTP 和 SMB 的“验证”类型。

要限制对书签的访问，请输入 PIN 码。

注意：应用程序支持以下文件类型：PDF、JPEG、TIFF 和基于 HTML 的网页。其他文件类型（如 DOCX 和 XLSX）在某些打印机型号中受到支持。

4 单击**保存**。

创建文件夹

1 打开 Web 浏览器，然后在地址字段中键入打印机 IP 地址。

注意：

- 在打印机主屏幕上查看打印机 IP 地址。IP 地址显示为用小数点分隔的四组数字，例如 123.123.123.123。
- 如果您正在使用代理服务器，请临时禁用它以便正确加载网页。

2 单击**书签** > **添加文件夹**，然后键入文件夹名称。

注意：要限制对文件夹的访问，请输入 PIN 码。

3 单击**保存**。

注意：您可以在文件夹内创建文件夹或书签。要创建书签，请参阅[第 34 页上的“创建书签”](#)。

打印菜单设置页

从主屏幕，触摸**设置** > **报告** > **菜单设置页**。

保护打印机

清除打印机内存

要清除打印机中的易失性内存或缓存数据，请关闭打印机电源。

要清除非易失性内存或单独的设置、设备和网络设置、安全设置，以及嵌入式解决方案，请执行下列操作：

- 1 从主屏幕，触摸**设置 > 设备 > 维护 > 停机清除**。
- 2 选择**清除非易失性内存上的所有信息**复选框，然后触摸**确定**。
- 3 选择**启动初始设置**或**让打印机脱机**，然后触摸**确定**。

还原出厂默认设置

- 1 从主屏幕，触摸**设置 > 设备 > 还原出厂默认设置**。
- 2 在“还原设置”菜单中，选择要还原的设置。
- 3 触摸**还原**。
- 4 按照显示屏上的说明进行操作。

易失性声明

您的打印机包含各种内存，可以存储设备和网络设置，以及用户数据。

内存类型	描述
易失性内存	您的打印机使用标准 <i>随机存取内存</i> （RAM）在简单打印作业期间临时缓存用户数据。
非易失性内存	您的打印机可以使用两种形式的非易失性内存： EEPROM 和 NAND （闪存存储器）。两种类型都用来保存操作系统、设备设置和网络信息。

在下列情况下清除任何已安装的打印机内存中的内容：

- 打印机正要停止工作。
- 打印机正被移动到另一个部门或位置。
- 打印机正在由您组织以外的人员维修。
- 为了维修将打印机从您的处所移出。
- 打印机被出售给另一个组织。

打印

从计算机打印

注意：对于标签、卡片纸和信封，请在打印文档之前在打印机中设置纸张尺寸和类型。

- 1 从您尝试打印的文档，打开“打印”对话。
- 2 如果需要，请调整设置。
- 3 打印文档。



从移动设备打印

从移动设备使用“Google 云打印”进行打印

Google 云打印™ 是一种打印服务，允许您打印到任何随时可以使用“Google 云打印”的打印机。

在您开始之前，请确认：



- 打印机注册到 Google 云打印服务器。
- 从 Google Play™ 商店下载“云打印”插件并在移动设备中启用。

- 1 从 Android™ 移动设备，打开一个文档，或者从文件管理器选择一个文档。
- 2 点击  > 打印。
- 3 选择打印机，然后点击 .

从移动设备使用“Mopria 打印服务”打印

“Mopria® 打印服务”是移动打印解决方案，适用于在 Android 5.0 或更高版本上运行的移动设备。它允许您直接打印到任何 Mopria 认证打印机。

注意：确认您从 Google Play 商店下载“Mopria 打印服务”应用程序并在移动设备中启用。

- 1 从您的 Android 移动设备，启动兼容的应用程序或者从文件管理器选择一个文档。
- 2 点击  > 打印。
- 3 选择打印机，然后根据需要调整设置。
- 4 点击 .

从移动设备使用 AirPrint 打印

AirPrint 软件特性是一个移动打印解决方案，允许您从苹果设备直接打印到 AirPrint 认证的打印机。

注意：

- 确认 Apple 设备和打印机都连接到同一个网络上。如果网络有多个无线集线器，请确认两个设备都连接到同一个子网上。
- 此应用程序仅在某些苹果设备中受支持。

1 从您的移动设备，从文件管理器选择一个文档或者启动兼容的应用程序。

2 点击  > 打印。

3 选择打印机，然后根据需要调整设置。

4 打印文档。



从移动设备使用 Wi-Fi Direct® 进行打印

Wi-Fi Direct 是一种打印服务，让您打印到任何随时可以使用 Wi-Fi Direct 的打印机。

注意： 确认移动设备已连接到打印机无线网络。如需更多信息，请参阅[第 34 页上的“将移动设备连接到打印机无线网络”](#)。

1 从您的移动设备，启动兼容的应用程序或者从文件管理器选择一个文档。

2 根据您的移动设备，执行下面的操作之一：

- 点击  > 打印。
- 点击  > 打印。
- 点击  > 打印。

3 选择打印机，然后根据需要调整设置。

4 打印文档。

从闪存驱动器打印

此特性仅在某些打印机型号中可用。

1 插入闪存驱动器。

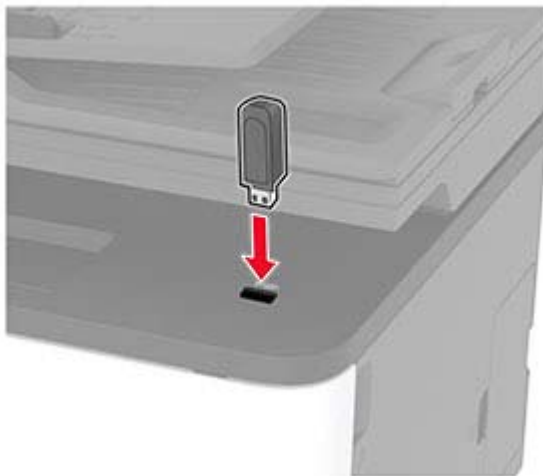

注意：

- 如果您在出现错误消息时插入闪存驱动器，打印机将忽略闪存驱动器。
- 如果您在打印机正在处理其他打印作业时插入闪存驱动器，显示屏上会出现忙。

2 选择您要打印的文档。

如果需要，请配置其他打印设置。

3 打印文档。

要打印另一个文档，请选择 **USB 驱动器**。

警告—可能的损坏：为避免数据丢失或发生打印机故障，当正在从内存设备打印、读取或写入时，不要触摸所示区域内的闪存驱动器或打印机。



支持的闪存驱动器和文件类型

闪存驱动器

注意：

- 打印机支持符合全速标准的高速 **USB** 闪存驱动器。
- **USB** 闪存驱动器必须支持文件分配表 (**FAT**) 系统。

许多闪存驱动器已经过测试认证可用于该打印机。如需更多信息，请与您购买打印机处的销售商联系。

文件类型

文档

PDF (1.7 或更早版本)

图像

.JPEG 或 .jpg

配置保密作业

1 从控制面板，导览至：

设置 > 安全 > 保密打印设置

2 配置设置。

使用	来
最多无效 PIN 码	设置能够输入无效 PIN 码的次数。 注意： 当达到限制时，对应于该用户名的打印作业将被删除。
保密作业有效期	设置保密打印作业的到期时间。 注意： 保密挂起作业存储在打印机中，直到它们被手动释放或删除。
重复作业有效期	设置重复打印作业的到期时间。 注意： 重复挂起作业存储在打印机内存中以便重印。
校验作业有效期	设置在打印剩余份数之前，打印机打印副本的到期时间。 注意： 校验作业在打印剩余的副本之前打印一份副本以检查它是否令人满意。
保留作业有效期	设置打印机存储打印作业的到期时间。 注意： 保留挂起作业在打印完后被自动删除。
要求挂起所有作业	设置打印机挂起所有打印作业。
保留重复文档	设置打印机打印具有相同文件名的所有文档。

打印保密和其他挂起作业

对于 Windows 用户

1 打开文档后，单击文件 > 打印。

2 单击属性、首选项、选项或设置。

- 3 单击**打印并挂起**。
- 4 选择**使用打印并挂起**，然后分配用户名。
- 5 选择打印作业类型（保密、重复、保留或校验）。
如果打印作业是保密，请输入 4 位的 PIN 码。
- 6 单击**确定或打印**。
- 7 从打印机主屏幕，释放打印作业。
 - 对于保密打印作业，请导览至：
挂起作业 > 选择您的用户名 > **保密** > 输入 PIN 码 > 选择打印作业 > 配置设置 > **打印**
 - 对于其他打印作业，请导览至：
挂起作业 > 选择您的用户名 > 选择打印作业 > 配置设置 > **打印**

对于 Macintosh 用户

- 1 打开文档后，选择**文件** > **打印**。
如果需要，请单击提示三角形来查看更多选项。
- 2 从打印选项或“份数和页数”菜单，选择**作业路由**。
- 3 选择打印作业类型（保密、重复、保留或校验）。
如果打印作业是保密，请分配用户名和 4 位的 PIN 码。
- 4 单击**好或打印**。
- 5 从打印机主屏幕，释放打印作业。
 - 对于保密打印作业，请导览至：
挂起作业 > 选择您的用户名 > **保密** > 输入 PIN 码 > 选择打印作业 > 配置设置 > **打印**
 - 对于其他打印作业，请导览至：
挂起作业 > 选择您的用户名 > 选择打印作业 > 配置设置 > **打印**

打印字体样本列表

- 1 从主屏幕，触摸**设置** > **报告** > **打印** > **打印字体**。
- 2 触摸 **PCL** 字体或 **PostScript** 字体。

在副本之间放置分隔页

- 1 从主屏幕，触摸**设置** > **打印** > **布局** > **分隔页** > **副本之间**。
- 2 打印文档。

取消打印作业

从打印机控制面板

- 1 从主屏幕，触摸**取消作业**。
- 2 选择要取消的作业。

从计算机



- 1 根据操作系统，请执行下面任一操作：
 - 打开打印机文件夹，然后选择您的打印机。
 - 从 **Apple** 菜单中的“系统预置”，导览至您的打印机。
- 2 选择要取消的作业。

调整碳粉浓度

- 1 从主屏幕，触摸**设置 > 打印 > 质量 > 碳粉浓度**。
- 2 选择设置。

复印

使用自动文档传送器和扫描仪玻璃

自动文档传送器 (ADF)	扫描仪玻璃
 <ul style="list-style-type: none"> • ADF 用于多页或两面的文档。 • 面朝上加载原始文档。对于多页文档，请确认在加载之前对齐前边缘。 • 确认调整 ADF 导片以匹配加载的纸张宽度。 	 <ul style="list-style-type: none"> • 扫描仪玻璃用于单页文档、书页、小物品（如明信片或照片）、透明胶片、照片纸或薄介质（如杂志剪报）。 • 将文档面朝下放在有箭头的角落中。

制作副本

1 将原始文档放入 ADF 进纸匣中，或放在扫描仪玻璃上。

注意： 为避免剪裁图像，请确认原始文档和输出具有相同的纸张尺寸。

2 从主屏幕，触摸**复印**，然后指定份数。

如有必要，请调整复印设置。

3 复印文档。

注意： 要进行快速复印，请从控制面板按 。

复印照片

1 将照片放在扫描仪玻璃上。

2 从主屏幕，触摸**复印** > **内容类型** > **照片**。

3 复印文档。

使用信签复印

1 将原始文档放入 ADF 进纸匣中，或放在扫描仪玻璃上。

2 从主屏幕，触摸**复印** > **复印来源** > 选择原始文档的尺寸。

3 触摸**复印到**，然后选择装有信签的纸张来源。

如果您将信签加载到手动进纸器中，请导览至：

复印到 > **手动进纸器** > 选择一个纸张尺寸 > **信签**

4 复印文档。

在纸张的两个面上复印

1 将原始文档放入 ADF 进纸匣中，或放在扫描仪玻璃上。

2 从主屏幕，触摸**复印** > **面数**。

3 调整设置。

4 复印文档。

缩小或放大副本

1 将原始文档放入 ADF 进纸匣中，或放在扫描仪玻璃上。

2 从主屏幕，导览至：

复印 > **缩放** > 指定缩放值

注意：在设置“缩放”之后更改原始文档或输出的尺寸会将缩放值还原为“自动”。

3 复印文档。

将多个页面复印到一张纸上

1 将原始文档放入 ADF 进纸匣中，或放在扫描仪玻璃上。

2 从主屏幕，触摸**复印** > **每面页数**。

3 调整设置。

4 复印文档。

逐份打印副本

1 将原始文档放入 ADF 进纸匣中，或放在扫描仪玻璃上。

2 从主屏幕，触摸**复印** > **逐份打印** > 开[1,2,1,2,1,2]。

3 复印文档。

复印卡

1 将一张卡放在扫描仪玻璃上。

2 从控制面板，导览至：

复印 > **身份证复印**



- 3 如果需要，请调整设置。
- 4 复印文档。

创建复印快捷方式

- 1 从主屏幕，触摸**复印**。
- 2 配置设置，然后触摸 。
- 3 创建快捷方式。

电子邮件

使用自动文档传送器和扫描仪玻璃

自动文档传送器 (ADF)	扫描仪玻璃
 <p>The diagram shows a document with 'ABC' on it being fed into the ADF of a printer. A red arrow points to the document's leading edge.</p> <ul style="list-style-type: none">• ADF 用于多页或两面的文档。• 面朝上加载原始文档。对于多页文档，请确认在加载之前对齐前边缘。• 确认调整 ADF 导片以匹配加载的纸张宽度。	 <p>The diagram shows a document being placed on the scanner glass. A red arrow points to the bottom-left corner, and dashed lines indicate the document's orientation.</p> <ul style="list-style-type: none">• 扫描仪玻璃用于单页文档、书页、小物品（如明信片或照片）、透明胶片、照片纸或薄介质（如杂志剪报）。• 将文档面朝下放在有箭头的角落中。

配置电子邮件的 SMTP 服务器

从控制面板

- 1 从控制面板，触摸**设置** > **电子邮件** > **电子邮件设置**。
- 2 配置设置。

从“嵌入式 Web 服务器”

- 1 打开 Web 浏览器，然后在地址字段中键入打印机 IP 地址。

注意：

- 在打印机主屏幕上查看打印机 IP 地址。IP 地址显示为用小数点分隔的四组数字，例如 123.123.123.123。
- 如果您正在使用代理服务器，请临时禁用它以便正确加载网页。

- 2 单击**设置** > **电子邮件**。
- 3 从电子邮件设置部分，配置设置。
- 4 单击**保存**。

发送电子邮件

- 1 将原始文档放入 ADF 进纸匣中，或放在扫描仪玻璃上。
- 2 从主屏幕，触摸**电子邮件**，然后输入需要的信息。



- 3 如果需要，请配置输出文件类型设置。
- 4 发送电子邮件。

创建电子邮件快捷方式

- 1 从主屏幕，触摸**电子邮件**。
- 2 配置设置，然后触摸 。
- 3 创建快捷方式。

传真

使用自动文档传送器和扫描仪玻璃

自动文档传送器 (ADF)	扫描仪玻璃
 <p>The diagram shows a document with 'ABC' on it being fed into the ADF of a fax machine. A red arrow points to the document's leading edge.</p> <ul style="list-style-type: none">• ADF 用于多页或两面的文档。• 面朝上加载原始文档。对于多页文档，请确认在加载之前对齐前边缘。• 确认调整 ADF 导片以匹配加载的纸张宽度。	 <p>The diagram shows a document being placed on the scanner glass of a fax machine. A red arrow points to the bottom-left corner of the document, which is marked with a red circle. A dashed red line indicates the document's orientation.</p> <ul style="list-style-type: none">• 扫描仪玻璃用于单页文档、书页、小物品（如明信片或照片）、透明胶片、照片纸或薄介质（如杂志剪报）。• 将文档面朝下放在有箭头的角落中。

发送传真

使用控制面板

- 1 将原始文档放入 ADF 进纸匣中，或放在扫描仪玻璃上。
- 2 从主屏幕，触摸**传真**，然后输入需要的信息。
- 3 如果需要，请配置其他传真设置。
- 4 发送传真作业。

使用计算机

注意：确认通用传真驱动程序已安装。

对于 Windows 用户

- 1 打开文档后，单击**文件 > 打印**。
- 2 选择打印机，然后单击**属性、首选项、选项或设置**。
- 3 单击**传真 > 启用传真**，然后输入收件人号码。
- 4 如果需要，请配置其他传真设置。
- 5 发送传真作业。

对于 Macintosh 用户

- 1 打开文档后，选择**文件 > 打印**。
- 2 选择打印机，然后输入收件人号码。
- 3 如果需要，请配置其他传真设置。
- 4 发送传真作业。

调度传真

- 1 将原始文档放入 ADF 进纸匣中，或放在扫描仪玻璃上。
- 2 从主屏幕，导览至：
传真 > 收件人 > 输入传真号码 > 完成
- 3 触摸**发送时间**，配置日期和时间，然后触摸**确定**。
- 4 发送传真。

创建传真目标快捷方式

- 1 从主屏幕，触摸**传真 > 收件人**。
- 2 输入收件人号码，然后触摸**完成**。
- 3 触摸 。
- 4 创建快捷方式。

更改传真分辨率

- 1 将原始文档放入 ADF 进纸匣中，或放在扫描仪玻璃上。
- 2 从主屏幕，触摸**传真**，然后输入需要的信息。
- 3 触摸**分辨率**，然后调整设置。
- 4 发送传真。

调整传真浓度

- 1 将原始文档放入 ADF 进纸匣中，或放在扫描仪玻璃上。
- 2 从主屏幕，触摸**传真**，然后输入需要的信息。
- 3 触摸**浓度**，然后调整设置。
- 4 发送传真。

打印传真日志

- 1 从主屏幕，触摸**设置 > 报告 > 传真**。
- 2 触摸**传真作业日志**或**传真呼叫日志**。

阻止垃圾传真

- 1 从主屏幕，触摸**设置 > 传真 > 传真设置 > 传真接收设置 > 管理控制**。
- 2 将阻止无名称传真设置为开。

挂起传真

- 1 打开 Web 浏览器，然后在地址字段中键入打印机 IP 地址。

注意：

- 在打印机主屏幕上查看打印机 IP 地址。IP 地址显示为用小数点分隔的四组数字，例如 123.123.123.123。
- 如果您正在使用代理服务器，请临时禁用它以便正确加载网页。



- 2 单击**设置 > 传真 > 传真设置 > 传真接收设置 > 挂起传真**。
- 3 选择模式。
- 4 应用更改。

转发传真

- 1 从主屏幕，触摸**设置 > 传真 > 传真设置 > 传真接收设置 > 管理控制**。
- 2 触摸**传真转发 > 转发**。
- 3 配置转发到和确认电子邮件设置。

扫描

使用自动文档传送器和扫描仪玻璃

自动文档传送器 (ADF)	扫描仪玻璃
 <p>The illustration shows a document with 'ABC' on it being fed into the automatic document feeder (ADF) of a scanner. A red arrow points to the right edge of the document, indicating the direction of movement.</p> <ul style="list-style-type: none">• ADF 用于多页或两面的文档。• 面朝上加载原始文档。对于多页文档，请确认在加载之前对齐前边缘。• 确认调整 ADF 导片以匹配加载的纸张宽度。	 <p>The illustration shows a document being placed on the scanner glass. A red arrow points to the bottom-left corner of the document, indicating where to place it. Dashed red lines and circles highlight the corners of the document.</p> <ul style="list-style-type: none">• 扫描仪玻璃用于单页文档、书页、小物品（如明信片或照片）、透明胶片、照片纸或薄介质（如杂志剪报）。• 将文档面朝下放在有箭头的角落中。

创建 FTP 快捷方式

注意：您可能需要管理权限才能创建快捷方式。

1 打开 Web 浏览器，然后在地址字段中键入打印机 IP 地址。

注意：

- 在打印机主屏幕上查看打印机 IP 地址。IP 地址显示为用小数点分隔的四组数字，例如 123.123.123.123。
- 如果您正在使用代理服务器，请临时禁用它以便正确加载网页。

2 单击快捷方式 > 添加快捷方式。

3 从“快捷方式类型”菜单，选择 FTP，然后配置设置。

4 应用更改。

使用快捷方式扫描到 FTP 服务器

1 将原始文档放入 ADF 进纸匣中，或放在扫描仪玻璃上。

2 从主屏幕，触摸快捷方式 > FTP

3 选择快捷方式。

创建网络文件夹快捷方式

1 打开 Web 浏览器，然后在地址字段中键入打印机 IP 地址。

注意：

- 在打印机主屏幕上查看打印机 IP 地址。IP 地址显示为用小数点分隔的四组数字，例如 123.123.123.123。
- 如果您正在使用代理服务器，请临时禁用它以便正确加载网页。

2 单击**快捷方式** > **添加快捷方式**。

3 从“快捷方式类型”菜单，选择**网络文件夹**，然后配置设置。

4 应用更改。

使用快捷方式扫描到网络文件夹

1 将原始文档放入 ADF 进纸匣中，或放在扫描仪玻璃上。

2 从主屏幕，触摸**快捷方式** > **扫描到网络**

3 选择快捷方式。

扫描到闪存驱动器

1 将原始文档放入 ADF 进纸匣中，或放在扫描仪玻璃上。

2 插入闪存驱动器。

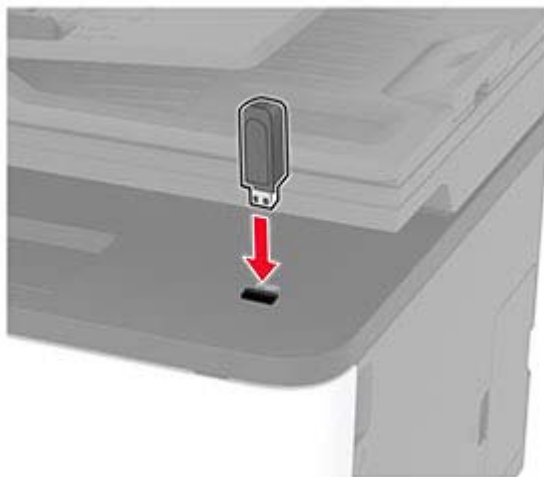

3 触摸**扫描到 USB**，然后根据需要调整设置。

注意：如果“USB 驱动器”屏幕没有出现，请在主屏幕上触摸 **USB 驱动器**。

4 扫描文档。

警告—可能的损坏：为避免数据丢失或发生打印机故障，当正在从内存设备打印、读取或写入时，不要触摸所示区域内的闪存驱动器或打印机。



使用打印机菜单

菜单一览表

设备	<ul style="list-style-type: none"> • 首选项 • Eco 模式 • 远程操作面板 • 通知 • 电源管理 	<ul style="list-style-type: none"> • 还原出厂默认设置 • 维护 • 可见的主屏幕图标 • 关于本打印机
打印	<ul style="list-style-type: none"> • 布局 • 设置 • 质量 	<ul style="list-style-type: none"> • PostScript • PCL • 图像
纸张	<ul style="list-style-type: none"> • 进纸匣配置 	<ul style="list-style-type: none"> • 介质配置
复印	复印默认设置	
传真	传真默认设置	
电子邮件	<ul style="list-style-type: none"> • 电子邮件设置 	<ul style="list-style-type: none"> • 电子邮件默认设置
FTP	FTP 默认设置	
USB 驱动器	<ul style="list-style-type: none"> • 闪存驱动器扫描 	<ul style="list-style-type: none"> • 闪存驱动器打印
网络/端口	<ul style="list-style-type: none"> • 网络概述 • 无线 • 以太网 • TCP/IP • SNMP • IPSec • 802.1x 	<ul style="list-style-type: none"> • LPD 配置 • HTTP/FTP 设置 • USB • 限制外部网络访问 • Google 云打印 • Wi-Fi Direct
安全	<ul style="list-style-type: none"> • 登录方法* • 证书管理* • 登录限制 	<ul style="list-style-type: none"> • 保密打印设置 • 清除临时数据文件 • 杂项
云连接器	启用/禁用连接器	
报告	<ul style="list-style-type: none"> • 菜单设置页 • 设备 • 打印 	<ul style="list-style-type: none"> • 快捷方式 • 传真 • 网络
疑难解答	打印质量测试页	清洁扫描仪

* 这些菜单设置仅在“嵌入式 Web 服务器”中出现。

设备

首选项

菜单项	描述
显示语言 [语言列表]	设置出现在显示屏上的文本语言。
国家/地区 [国家或地区列表]	确定配置打印机运行所在的国家或地区。
运行初始设置 否* 是	运行设置向导。
键盘 键盘类型 [语言列表]	选择一种语言作为键盘类型。 注意： 所有键盘类型值可能不出现或者可能需要特殊的硬件才能出现。
显示的信息 显示文本 1 (IP 地址*) 显示文本 2 (日期/时间*) 自定义文本 1 自定义文本 2	指定出现在主屏幕上的信息。
日期和时间 配置 当前日期和时间 手动设置日期和时间 日期格式 (MM-DD-YYYY*) 时间格式 (12 小时 A.M./P.M.*) 时区	配置打印机日期和时间。
日期和时间 网络时间协议 启用 NTP (开*) NTP 服务器 启用验证	配置“网络时间协议 (NTP)”的设置。 注意： 当启用验证设置为 MD5 密钥时，密钥 ID 和密码会出现。
纸张尺寸 美制* 公制	指定纸张尺寸的度量单位。 注意： 在初始化设置向导中选定的国家或地区决定最初的纸张尺寸设置。
屏幕亮度 20 - 100% (100*)	调整显示屏的亮度。
闪存驱动器访问 禁用 启用*	启用对闪存驱动器的访问。
一页平板扫描 开 关*	设置从扫描仪玻璃每次一页进行复印。
注意： 值旁边的星号 (*) 表示出厂默认设置。	

菜单项	描述
屏幕超时 5 - 300 (60*)	设置在显示屏显示主屏幕之前，或者打印机自动注销用户帐户之前的空闲时间（以秒为单位）。
注意： 值旁边的星号 (*) 表示出厂默认设置。	

Eco 模式

菜单项	描述
打印 面数 1 面* 2 面	指定在纸张的一个面还是两个面上打印。
打印 每面页数 关* 每面 2 页 每面 3 页 每面 4 页 每面 6 页 每面 9 页 每面 12 页 每面 16 页	在一张纸的一个面上打印多个页面图像。
打印 碳粉浓度 1 - 10 (8*)	确定文本图像的颜色深浅。
复印 面数 1 面到 1 面* 1 面到 2 面 2 面到 1 面 2 面到 2 面	指定基于原始文档的扫描行为。
复印 每面页数 关* 2 个纵向页面 4 个纵向页面 2 个横向页面 4 个横向页面	指定基于原始文档的扫描行为。
复印 浓度 1 - 9 (5*)	确定扫描文本图像的浓度。
注意： 值旁边的星号 (*) 表示出厂默认设置。	

远程操作面板

菜单项	描述
外部 VNC 连接 不允许* 允许	将外部“虚拟网络计算 (VNC)”客户端连接到远程控制面板。
验证类型 无* 标准验证	设置访问 VNC 客户端服务器时的验证类型。
VNC 密码	指定密码以连接到 VNC 客户端服务器。 注意： 此菜单项仅在验证类型设置为标准验证时出现。
注意： 值旁边的星号 (*) 表示出厂默认设置。	

通知

菜单项	描述
ADF 已加载蜂鸣声 关 开*	当加载纸张到 ADF 中时，启用声音。
警报控制 关 一次* 连续	设置当打印机要求用户干预时发出警报声的次数。
耗材 显示耗材估算 显示估算* 不显示估算	显示耗材的估计状态。
耗材 碳粉盒警报 关 一次* 连续	设置当碳粉不足时发出警报声的次数。
耗材 自定义耗材通知	配置当打印机需要用户干预时的通知设置。 注意： 此菜单项仅在“嵌入式 Web 服务器”中出现。
注意： 值旁边的星号 (*) 表示出厂默认设置。	

菜单项	描述
电子邮件警报设置 电子邮件设置 主要 SMTP 网关 主要 SMTP 网关端口 (25*) 次要 SMTP 网关 次要 SMTP 网关端口 (25*) SMTP 超时 (30 秒*) 答复地址 总是使用 SMTP 默认答复地址 (关*) 使用 SSL/TLS (禁用*) 要求可信证书 (开*) SMTP 服务器验证 (不要求验证*) 设备启动的电子邮件 (无*) 设备用户 ID 设备密码 NTLM 域 禁用 “SMTP 服务器未设置” 错误 (关*)	配置打印机的电子邮件设置。
错误预防 卡纸协助 关 开*	设置打印机自动检查被卡的纸张。
错误预防 自动继续 禁用 启用* (5 秒) 自动继续时间	让打印机在清除某些维护条件后自动继续处理或打印作业。
错误预防 自动重启 自动重启 当空闲时重启 总是重启* 从不重启	设置打印机在出现错误时重新启动。
错误预防 自动重启 最多自动重启次数 (2*)	设置打印机可以执行的自动重启次数。
错误预防 自动重启 自动重启窗口 (720*)	设置在打印机执行自动重启之前的秒数。
错误预防 自动重启 自动重启计数器	显示重启计数器的只读信息。
注意： 值旁边的星号 (*) 表示出厂默认设置。	

菜单项	描述
错误预防 显示纸张尺寸小于打印尺寸错误 开 自动清除*	设置打印机在出现纸张尺寸小于打印尺寸错误时显示消息。 注意： 纸张尺寸小于打印尺寸是指所加载纸张的尺寸。
错误预防 页面保护 关* 开	设置打印机在打印之前将整个页面处理到内存中。
卡纸内容恢复 卡纸恢复 关 开 自动*	设置打印机重新打印被卡的页面。
卡纸内容恢复 扫描仪卡纸恢复 作业级别 页面级别*	指定在解决卡纸之后如何重新启动扫描作业。
注意： 值旁边的星号 (*) 表示出厂默认设置。	

电源管理

菜单项	描述
睡眠模式配置文件 从睡眠模式打印 打印后保持清醒 打印后进入睡眠模式*	设置打印机在打印后保持“就绪”模式或返回“睡眠”模式。
超时 睡眠模式 1 - 120 分钟 (15*)	设置打印机在开始以“睡眠”模式运行之前的空闲时间。
超时 休眠超时 禁用 1 小时 2 小时 3 小时 6 小时 1 天 2 天 3 天* 1 周 2 周 1 个月	设置打印机关闭之前的时间。
注意： 值旁边的星号 (*) 表示出厂默认设置。	

菜单项	描述
超时 连接时休眠超时 休眠 不休眠*	设置休眠超时，以在存在活动的以太网连接时关闭打印机。
注意： 值旁边的星号 (*) 表示出厂默认设置。	

还原出厂默认设置

菜单项	描述
还原设置 还原所有设置 还原打印机设置 还原网络设置 还原传真设置	还原打印机出厂默认设置。

维护

配置菜单

菜单项	描述
USB 配置 USB PnP 1* 2	更改打印机的 USB 驱动程序模式，以提高它与个人计算机的兼容性。
USB 配置 USB 扫描到本地 开* 关	设置 USB 设备驱动程序是枚举为 USB 简单设备（单个接口）还是 USB 复合设备（多个接口）。
USB 配置 USB 速度 全速 自动*	设置 USB 端口全速运行并禁用其高速功能。
进纸匣配置 进纸匣连接 自动 关*	设置打印机连接具有相同纸张类型和纸张尺寸设置的进纸匣。 注意： 此菜单项仅在某些打印机型号中可用。
进纸匣配置 显示进纸匣插入消息 关 仅适用于未知尺寸* 始终	插入进纸匣后显示消息以选择纸张尺寸和类型。
注意： 值旁边的星号 (*) 表示出厂默认设置。	

菜单项	描述
进纸匣配置 加载 A5 短边 长边*	指定加载 A5 纸张尺寸时的页面方向。
进纸匣配置 纸张提示 自动* 手动纸张	设置用户在出现加载纸张的提示时装填的纸张来源。
进纸匣配置 信封提示 自动* 手动信封	设置用户在出现加载信封的提示时装填的纸张来源。
进纸匣配置 提示的操作 提示用户* 继续 使用当前设置	设置打印机解决纸张或信封相关的更改提示。
报告 菜单设置页 事件日志 事件日志摘要	打印有关打印机菜单设置、状态和事件日志的报告。
耗材使用情况和计数器 清除耗材使用情况历史	重置耗材使用情况历史（如页数和剩余天数）到出厂级别。
耗材使用情况和计数器 定影器重置 ITM 重置	安装新的耗材后重置计数器。
打印机仿真 PPDS 仿真 关* 开	设置打印机来识别并使用 PPDS 数据流。
打印机仿真 PS 仿真 开* 关	设置打印机来识别并使用 PS 数据流。
打印机仿真 仿真器安全性 页面超时 0 - 60 (60*)	设置仿真期间的页面超时。
打印机仿真 仿真器安全性 作业后重置仿真器 开 关*	打印作业后重置仿真器。
注意： 值旁边的星号 (*) 表示出厂默认设置。	

菜单项	描述
打印机仿真 仿真器安全性 禁用打印机消息访问 开* 关	在仿真期间禁用对打印机消息的访问。
传真配置 传真低功耗支持 禁用睡眠 允许睡眠 自动*	每当打印机确定应该时，设置传真进入“睡眠”模式。
打印配置 仅黑色模式 关* 开	以灰度打印彩色内容。
打印配置 颜色捕捉 关 1 2* 3 4 5	增强打印输出以补偿打印机中的对不准。
打印配置 字体锐化 0 - 150 (24*)	设置文本的磅值，低于该值的在打印字体数据时使用高频屏幕。例如，如果值是 24，那么尺寸等于或小于 24 点的所有字体使用高频屏幕。
设备操作 静音模式 开 关*	设置打印机以 静音模式运行。 注意： 启用此设置会降低打印机性能。
设备操作 安全模式 关* 开	将打印机设置为以特殊模式运行，在这种模式下，尽管存在已知问题，但是打印机仍尝试继续提供尽可能多的功能。例如，当设置为开而双面打印电机不运行时，即使作业是双面打印，打印机也会执行文档的单面打印。
设备操作 清除自定义状态	清除默认或备用自定义消息的用户定义字符串。
设备操作 清除所有远程安装的消息	清除远程安装的消息。 注意： 此菜单项仅在某些打印机型号中可用。
设备操作 自动显示错误屏幕 开* 关	当打印机在主屏幕上保持不活动的时间长度等于屏幕超时设置之后，在显示屏上显示现有的错误消息。
注意： 值旁边的星号 (*) 表示出厂默认设置。	

菜单项	描述
碳粉校正传感器设置 校正频率首选项 禁用 最少的颜色调整 较少的颜色调整 正常* 较好的颜色准确度 最好的颜色准确度	设置默认的校正频率。
碳粉校正传感器设置 完全校正	运行全色校正。
碳粉校正传感器设置 打印 TPS 信息页	打印包含碳粉校正传感器校正的诊断页面。
扫描仪配置 扫描仪手动对准 打印快速测试	打印快速测试目标页。 注意： 确认目标页上的边距在整个目标周围都是一致的。如果不是，可能需要重置打印机边距。
扫描仪配置 扫描仪手动对准 前部 ADF 对准 后部 ADF 对准 平板对准	在更换 ADF、扫描仪玻璃或控制器板之后手动对准平板和 ADF。
扫描仪配置 边缘消除 平板边缘消除 0 - 6 (3*) ADF 边缘消除 0 - 6 (3*)	设置 ADF 或平板扫描作业周围非打印区域的大小（以毫米为单位）。
扫描仪配置 禁用扫描仪 启用* 禁用 ADF 禁用	当扫描仪工作不正常时禁用它。
扫描仪配置 Tiff 字节顺序 CPU 字节顺序* 低位优先 高位优先	设置 TIFF 格式扫描输出的字节顺序。
扫描仪配置 精确的 Tiff 每条带行数 开* 关	设置 TIFF 格式扫描输出的 RowsPerStrip 标签值。
注意： 值旁边的星号 (*) 表示出厂默认设置。	

停机清除

菜单项	描述
清除非易失性内存上的所有信息 清除所有打印机和网络设置 清除所有快捷方式和快捷方式设置	清除保存在打印机中的所有设置和应用程序。

可见的主屏幕图标

菜单	描述	
复印 不显示 显示*	指定在主屏幕上显示哪些图标。	
电子邮件 不显示 显示*		
传真 不显示 显示*		
状态/耗材 不显示 显示*		
作业队列 不显示 显示*		
更改语言 不显示* 显示		
挂起作业 不显示 显示*		
USB 不显示 显示*		
注意： 值旁边的星号 (*) 表示出厂默认设置。		

关于本打印机

菜单项	描述
资产标签	描述打印机。最大长度为 32 个字符。
打印机的位置	确定打印机位置。最大长度为 63 个字符。
联系人	个性化打印机名称。最大长度为 63 个字符。
* 此菜单项仅在某些打印机型号中出现。	

菜单项	描述
将配置文件导出到 USB*	将配置文件导出到闪存驱动器。
将压缩的日志导出到 USB*	将压缩的日志文件导出到闪存驱动器。
* 此菜单项仅在某些打印机型号中出现。	

打印

布局

菜单项	描述
面数 1 面* 2 面	指定在纸张的一个面还是两个面上打印。
翻转样式 长边* 短边	确定当执行双面打印时装订纸张的哪一面（长边或短边）。 注意： 根据选择的选项，打印机自动偏移每一个页面的打印信息以正确装订作业。
空白页 打印 不打印*	打印包括在打印作业中的空白页。
逐份打印 关[1,1,1,2,2,2]* 开[1,2,1,2,1,2]	尤其在打印作业的多份副本时，保持打印作业的页面按顺序堆放。
分隔页 无* 副本之间 作业之间 页面之间	当打印时插入空白的分隔页。
分隔页纸张来源 进纸匣 [x] (1*)	指定分隔页的纸张来源。
每面页数 关* 每面 2 页 每面 3 页 每面 4 页 每面 6 页 每面 9 页 每面 12 页 每面 16 页	在一张纸的一个面上打印多个页面图像。
注意： 值旁边的星号 (*) 表示出厂默认设置。	

菜单项	描述
每面页数顺序 水平* 水平反转 垂直 垂直反转	指定在使用每面页数时出现。 注意： 位置根据页面图像的数量以及它们的页面方向而定。
每面页数方向 自动* 横向 纵向	指定在使用每面页数时多页文档的方向。
每面页数边框 无* 实线	当使用每面页数时，在每个页面图像的周围打印一个边框。
份数 1 - 9999 (1*)	指定每一个打印作业的份数。
打印区域 正常* 调整到页面 整页	设置一张纸上的可打印区域。
注意： 值旁边的星号 (*) 表示出厂默认设置。	

设置

菜单项	描述
打印机语言 PCL 仿真 PS 仿真*	设置打印机语言。 注意： 设置打印机语言默认值不会阻止软件程序发送使用其他打印机语言的打印作业。
打印机用法 最高速度 最多打印量*	确定彩色打印碳粉盒在打印过程中是如何运转的。 注意： <ul style="list-style-type: none"> 当设置为最多打印量时，彩色打印碳粉盒会在打印成组的仅黑色页面时减慢或停止。 当设置为最高速度时，彩色打印碳粉盒总是在打印时运行，无论是打印彩色还是黑色页面。
资源保存 开 关*	确定打印机在接收所需内存比可用内存多的作业时如何处理下载资源（如字体和宏）。 注意： <ul style="list-style-type: none"> 当设置为关时，打印机只将下载资源保留到内存被需要为止。与非活动的打印机语言相关联的资源会被删除。 当设置为开时，打印机在所有语言切换过程中保留所有的永久下载资源。当需要时，打印机会显示内存已满消息，而不是删除永久资源。
注意： 值旁边的星号 (*) 表示出厂默认设置。	

菜单项	描述
全部打印顺序 按字母顺序* 先打印最新作业 先打印最旧作业	指定当选择全部打印时，挂起和保密作业的打印顺序。
注意： 值旁边的星号 (*) 表示出厂默认设置。	

质量

菜单项	描述
打印模式 黑白 彩色*	设置打印模式。
打印分辨率 4800 CQ*	设置打印输出的分辨率。 注意： 4800 CQ 以最高速度提供高质量的输出。
碳粉浓度 浅 正常* 深	确定文本图像的颜色深浅。
半色调 正常* 细节	增强打印输出以具有更清晰边缘的更光滑线条。
RGB 明亮度 -6 至 6 (0*)	调整彩色输出的明亮度、对比度和饱和度。 注意： 此设置不影响使用 CMYK 颜色规格的文件。
RGB 对比度 0 至 5 (0*)	
RGB 饱和度 0 至 5 (0*)	
注意： 值旁边的星号 (*) 表示出厂默认设置。	

高级图像

菜单项	描述
色彩平衡 青色 -5 至 5 (0*) 品红色 -5 至 5 (0*) 黄色 -5 至 5 (0*) 黑色 -5 至 5 (0*) 重置默认值	调整用于每种颜色的碳粉量。
注意： 值旁边的星号 (*) 表示出厂默认设置。	

菜单项	描述
颜色修正 颜色修正 自动* 关 手动 颜色修正内容	修改用于打印文档的颜色设置。 注意： <ul style="list-style-type: none"> 关设置打印机从软件接收颜色修正。 自动设置打印机将不同的颜色配置文件应用到打印页面上的每一个对象。 手动允许定制应用到打印页面上的每一个对象的 RGB 或 CMYK 颜色转换表。 颜色修正内容仅在颜色修正设置为手动时可用。
颜色调整	校准打印机以调整打印输出中的颜色变化。
注意： 值旁边的星号 (*) 表示出厂默认设置。	

PostScript

菜单项	描述
打印 PS 错误 开 关*	打印描述 PostScript® 错误的页面。 注意： 当出现错误时，停止处理作业，打印机打印错误消息，并取消打印作业的剩余部分。
最小行宽 1 - 30 (2*)	设置最小笔划宽度。 注意： 以 4800 CQ 打印的作业使用一半的值。
锁定 PS 启动模式 开* 关	禁用 SysStart 文件。 注意： 默认设置根据打印机型号而有所不同。
图像平滑 开 关*	增强低分辨率图像的对比度和清晰度。 注意： 此设置对分辨率为 300 dpi 或更高的图像没有影响。
等待超时 禁用 启用*	使打印机能够在取消打印作业之前等待更多数据。
等待超时时间 15 - 65535 (40*)	以秒为单位设置打印机在取消打印作业之前等待更多数据的时间。 注意： 此菜单项仅在等待超时被启用时出现。
注意： 值旁边的星号 (*) 表示出厂默认设置。	

PCL

菜单项	描述
字体名称 [可用字体列表] (Courier*)	从指定的字体来源选择字体。
符号集 [可用符号集列表] (10U PC-8*)	指定用于每一个字体名称的符号集。 注意： 符号集是字母和数字字符、标点符号以及特殊符号的集合。符号集支持不同的语言或特定程序，例如用于科学文本的数学符号。
水平字距 0.08 - 100.00 (10.00*)	指定固定或单一宽度字体的水平字距。 注意： 水平字距 是指在一个水平英寸的排版中固定空间字符的个数。
注意： 值旁边的星号 (*) 表示出厂默认设置。	

菜单项	描述
方向 纵向* 横向 纵向反转 横向反转	指定文本和图形在页面上的打印方向。
每页行数 1 - 255	指定通过 PCL® 数据流打印的每一页的文本行数。 注意： <ul style="list-style-type: none"> 此菜单项激活立式擒纵机构，导致在页面的默认边距之间打印选定的请求行数。 60 是美国的出厂默认设置。64 是国际通用的出厂默认设置。
PCL5 最小行宽 1 - 30 (2*)	设置初始最小笔划宽度。
PCLXL 最小行宽 1 - 30 (2*)	
A4 宽度 198 毫米* 203 毫米	设置 A4 尺寸纸张上的逻辑页面宽度。 注意： 逻辑页面是打印数据的物理页面上的空间。
换行后自动回车 开 关*	设置打印机在换行控制命令之后执行回车。 注意： 回车是一种机制，命令打印机将光标的位置移动到同一行上的第一个位置。
回车后自动换行 开 关*	设置打印机在回车控制命令之后执行换行。
重编进纸匣号码 分配进纸匣 [x] 分配手动纸张 分配手动信封	配置打印机与使用一组不同的来源分配来请求给定纸张来源的不同打印驱动程序或自定义应用程序一起工作。
重编进纸匣号码 查看出厂默认设置	显示为每一个纸张来源分配的出厂默认值。
重编进纸匣号码 还原默认设置	将进纸匣重编号码值还原为其出厂默认值。
打印超时 禁用 启用*	设置打印机在它空闲指定的时间（以秒为单位）之后结束打印作业。 注意： 打印超时时间仅在打印超时被启用时出现。
打印超时时间 1 - 255 (90*)	
注意： 值旁边的星号 (*) 表示出厂默认设置。	

图像

菜单项	描述
自动适合 开 关*	为图像选择最佳的可用纸张尺寸和方向设置。 注意： 当设置为开时，此菜单项会覆盖图像的缩放和方向设置。
反转 关* 开	反转黑白单色图像。 注意： 此菜单项不适用于 GIF 或 JPEG 图像格式。
缩放 左上角定位 最适合* 中心定位 适合高度/宽度 适合高度 适合宽度	调整图像以适合可打印区域。 注意： 当自动适合设置为开时，缩放被自动设置为最适合。
方向 纵向* 横向 纵向反转 横向反转	指定文本和图形在页面上的打印方向。
注意： 值旁边的星号 (*) 表示出厂默认设置。	

纸张

进纸匣配置

菜单项	描述
默认纸张来源 进纸匣 [x] (1*) 手动纸张 手动信封	设置所有打印作业的纸张来源。
纸张尺寸/类型 进纸匣 [x] (1*) 手动纸张 手动信封	指定在每个纸张来源中加载的纸张尺寸或纸张类型。
替换尺寸 关 Letter/A4 所有列出的尺寸*	如果在任何纸张来源中没有加载请求的尺寸，将打印机设置为替换指定的纸张尺寸。 注意： <ul style="list-style-type: none"> 关 提示用户加载所需的纸张尺寸。 Letter/A4 在加载 Letter 尺寸纸张时将 A4 尺寸的文档打印在 Letter 纸张上，而在加载 A4 时将 Letter 尺寸的作业打印在 A4 尺寸的纸张上。 所有列出的尺寸替换 Letter/A4。
注意： 值旁边的星号 (*) 表示出厂默认设置。	

介质配置

Universal 设置

菜单项	描述
度量单位 英寸 毫米	指定 Universal 纸张的度量单位。 注意： 英寸是美国的出厂默认设置。 毫米是国际通用的出厂默认设置。
纵向宽度 3.00 - 14.17 英寸 (8.50*) 76 - 360 毫米 (216*)	设置 Universal 纸张的纵向宽度。
纵向高度 3.00 - 14.17 英寸 (14*) 76 - 360 毫米 (356*)	设置 Universal 纸张的纵向高度。
进纸方向 短边* 长边	设置打印机从短边或长边方向拾取纸张。 注意： 长边仅在最长边小于支持的最大宽度时出现。
注意： 值旁边的星号 (*) 表示出厂默认设置。	

自定义扫描尺寸

菜单项	描述
自定义扫描尺寸 [x] 扫描尺寸名称 宽度 1 - 8.50 英寸 (8.50*) 25 - 216 毫米 (216*) 高度 1 - 14 英寸 (14*) 25 - 356 毫米 (297*) 方向 纵向* 横向 每面两次扫描 关* 开	分配扫描尺寸名称并配置扫描设置。
注意： 值旁边的星号 (*) 表示出厂默认设置。	

介质类型

菜单项	描述
普通纸张 卡片纸 再生纸 光面纸 标签 铜版纸 信封 信签 预印纸 彩色纸 轻磅纸张 重磅纸张 粗糙/棉纸 自定义类型 [x]	指定所加载纸张的纹理、重量和方向。 注意： 自定义类型仅在某些打印机型号中受支持。

复印

复印默认设置

菜单项	描述
内容类型 文本 文本/照片* 照片 图形	基于原始文档的内容改善输出效果。
面数 1 面到 1 面* 1 面到 2 面 2 面到 1 面 2 面到 2 面	指定基于原始文档的扫描行为。 注意： 2 面到 1 面和 2 面到 2 面仅在某些打印机型号中出现。
彩色 关 开* 自动	指定是否用彩色打印副本。
每面页数 关* 2 个纵向页面 4 个纵向页面 2 个横向页面 4 个横向页面	指定打印在一张纸的一个面上的页面图像数。
注意： 值旁边的星号 (*) 表示出厂默认设置。	

菜单项	描述
打印页面边框 开 关*	当在一个页面上打印多页时，在每个图像的周围放置一个边框。
逐份打印 关[1,1,1,2,2,2] 开[1,2,1,2,1,2]*	按顺序打印多份副本。
“复印来源”尺寸 [纸张尺寸列表]	设置原始文档的纸张尺寸。 注意： Letter 是美国的出厂默认设置。 A4 是国际通用的出厂默认设置。
“复印到”纸张来源 进纸匣 [x] (1*) 手动进纸器 自动尺寸匹配	指定复印作业的纸张来源。
浓度 1 至 9 (5*)	调整扫描图像的浓度。
份数 1 - 9999 (1*)	指定份数。
注意： 值旁边的星号 (*) 表示出厂默认设置。	

高级图像

菜单项	描述
色彩平衡 青色至红色 -4 至 4 (0*) 品红色至绿色 -4 至 4 (0*) 黄色至蓝色 -4 至 4 (0*)	调整扫描期间的颜色强度。
自动颜色检测 颜色灵敏度 1 - 9 (5*) 区域灵敏度 1 - 9 (5*)	设置打印机从原始文档检测的颜色数量。
对比度 最适合内容* 0 1 2 3 4 5	指定输出的对比度。
注意： 值旁边的星号 (*) 表示出厂默认设置。	

菜单项	描述
背景消除 级别 -4 至 4 (0*)	调整可在扫描图像上看到的背景数量。
边对边扫描 开 关*	允许原始文档的边对边扫描。
注意： 值旁边的星号 (*) 表示出厂默认设置。	

管理控制

菜单项	描述
允许彩色副本 开* 关	用彩色打印副本。
允许另存为快捷方式 开* 关	将自定义复印设置另存为快捷方式。
注意： 值旁边的星号 (*) 表示出厂默认设置。	

传真

传真默认设置

传真模式

菜单项	描述
传真模式 传真* 禁用	选择传真模式。
注意： 值旁边的星号 (*) 表示出厂默认设置。	

传真设置

常规传真设置

菜单项	描述
传真名称	确定您的传真机。
传真号码	确定您的传真号码。
传真 ID 传真名称 传真号码*	通知传真收件人您的传真名称或传真号码。
注意： 值旁边的星号 (*) 表示出厂默认设置。	

菜单项	描述
内存使用 全部接收 大部分接收 相等* 大部分发送 全部发送	设置分配给传真的内部打印机内存数量。 注意： 此菜单项可防止出现内存缓冲区状况和传真失败。
取消传真 允许* 不允许	在发送之前取消外发的传真，或者在完成打印之前取消传入传真。
传真号码屏蔽 关* 从左起 从右起	指定屏蔽外发传真号码的格式。
需屏蔽数字 0 - 58 (0*)	指定在外发传真号码中要屏蔽的数字个数。
优化传真兼容性	配置打印机传真功能以优化与其他传真机的兼容性。
传真传输 模拟* etherFAX 无	设置传真传输方法。
注意： 值旁边的星号 (*) 表示出厂默认设置。	

传真发送设置

菜单项	描述
分辨率 标准* 精细 超精细 极精细	设置扫描图像的分辨率。 注意： 较高的分辨率会增加传真传输时间并需要更多内存。
原始尺寸 [纸张尺寸列表]	指定原始文档的尺寸。 注意： Letter 是美国的出厂默认设置。A4 是国际通用的出厂默认设置。
方向 纵向* 横向	指定原始文档的方向。 注意： 此菜单项仅在某些打印机型号中出现。
面数 关* 短边 长边	指定在扫描文档的两个面时原始文档的方向。 注意： 此菜单项仅在某些打印机型号中出现。
注意： 值旁边的星号 (*) 表示出厂默认设置。	

菜单项	描述
内容类型 文本* 文本/照片 照片 图形	基于原始文档的内容改善输出效果。
浓度 1 - 9 (5*)	调整扫描图像的浓度。
在 PABX 后面 开* 关	设置打印机拨打传真号码，而无需等待识别拨号音。 注意： 专用自动交换分机 (PABX) 是一种电话网络，允许单个接入号码向外部呼叫者提供多条线路。
拨号模式 音频* 脉冲	指定发来或外发传真的拨号模式。
注意： 值旁边的星号 (*) 表示出厂默认设置。	

高级图像

菜单项	描述
色彩平衡 青色 - 红色 -4 至 4 (0*) 品红色 - 绿色 -4 至 4 (0*) 黄色 - 蓝色 -4 至 4 (0*)	调整扫描期间的颜色强度。
对比度 最适合内容* 0 1 2 3 4 5	设置输出的对比度。
背景消除 级别 -4 至 4 (0*)	调整可在扫描图像上看到的背景数量。
边对边扫描 开 关*	允许原始文档的边对边扫描。
注意： 值旁边的星号 (*) 表示出厂默认设置。	

管理控制

菜单项	描述
自动重拨 0 - 9 (5*)	基于接收方传真机的活动级别调整重拨次数。
重拨频率 1 - 200 分钟 (3*)	增加重拨尝试之间的时间，以增加成功发送传真的机会。
启用 ECM 开* 关	激活传真作业的错误修正模式 (ECM)。 注意： ECM 检测并修正传真传输过程中由电话线路噪声和信号强度差引起的错误。
启用传真扫描 开* 关	传真在打印机上扫描的文档。
驱动程序到传真 开* 关	允许打印驱动程序发送传真。
允许另存为快捷方式 开* 关	将传真号码作为快捷方式保存到打印机中。
最高速度 33600* 14400 9600 4800 2400	设置发送传真的最高速度。
启用彩色传真扫描 默认为关* 默认为开 从不使用 总是使用	启用传真的彩色扫描。
将彩色传真自动转换为单色传真 开* 关	将所有外发的彩色传真转换为黑白色。
确认传真号码 关* 开	要求用户确认传真号码。
拨号前缀	设置拨号前缀。
注意： 值旁边的星号 (*) 表示出厂默认设置。	

传真接收设置

菜单项	描述
应答振铃 1 - 25 (3*)	设置传入传真的振铃次数。
注意： 值旁边的星号 (*) 表示出厂默认设置。	

菜单项	描述
自动缩小 开* 关	缩放传入传真以适合页面。
纸张来源 进纸匣 [X] 自动*	设置用于打印传入传真的纸张来源。
面数 开 关*	在纸张的两个面上打印。
分隔页 无* 作业之前 作业之后	指定打印时是否插入空白的分隔页。
分隔页纸张来源 进纸匣 [X] (1*)	指定分隔页的纸张来源。
传真页脚 开 关*	在接收到的传真的每一页底部打印传输信息。
传真页脚时间戳 接收* 打印	在接收到的传真的每一页底部打印时间戳。
注意： 值旁边的星号 (*) 表示出厂默认设置。	

管理控制

菜单项	描述
启用传真接收 开* 关	设置打印机接收传真。
启用彩色传真接收 开* 关	设置打印机接收彩色传真。
启用来电显示 开 关*	显示发送传入传真的号码。
阻止无名称传真 开 关*	阻止从没有指定工作站 ID 或传真 ID 的设备发送的传入传真。
注意： 值旁边的星号 (*) 表示出厂默认设置。	

菜单项	描述
应答开 所有振铃* 仅一次振铃 仅两次振铃 仅三次振铃 仅一次或两次振铃 仅一次或三次振铃 仅两次或三次振铃	设置传入传真的特色振铃模式。
自动应答 开* 关	设置打印机自动接收传真。
传真转发 打印* 打印并转发 转发	指定是否转发收到的传真。
转发到 目标 1 目标 2	指定将收到的传真转发到何处。 注意： 此菜单项仅在传真转发设置为打印并转发或转发时出现。
最高速度 33600* 14400 9600 4800 2400	设置传输传真的最高速度。
注意： 值旁边的星号 (*) 表示出厂默认设置。	

传真日志设置

菜单项	描述
传输日志频率 始终* 从不 仅出错时	指定打印机创建传输日志的频率。
传输日志操作 打印 关 开* 电子邮件 关* 开	打印或电邮成功的传真传输或传输错误的日志。
接收错误日志 从不打印* 出错时打印	打印传真接收失败的日志。
注意： 值旁边的星号 (*) 表示出厂默认设置。	

菜单项	描述
自动打印日志 开* 关	打印所有传真活动。
日志纸张来源 进纸匣 [x] (1*)	指定用于打印日志的纸张来源。
日志显示 远程传真名称* 已拨号码	通过远程传真名称或传真号码确定发件人。
启用作业日志 开* 关	查看所有传真作业的摘要。
启用呼叫日志 开* 关	查看传真拨号历史的摘要。
注意： 值旁边的星号 (*) 表示出厂默认设置。	

扬声器设置

菜单项	描述
扬声器模式 始终为关* 始终为开 在连接前为开	设置传真扬声器模式。
扬声器音量 低* 高	调整传真扬声器的音量。
振铃音量 关* 开	启用振铃音量。
注意： 值旁边的星号 (*) 表示出厂默认设置。	

电子邮件

电子邮件设置

菜单项	描述
主要 SMTP 网关	键入用于发送电子邮件的主要 SMTP 服务器的 IP 地址或主机名。
主要 SMTP 网关端口 1 - 65535 (25*)	输入主要 SMTP 服务器的端口号。
次要 SMTP 网关	键入次要或备份 SMTP 服务器的服务器 IP 地址或主机名。
注意： 值旁边的星号 (*) 表示出厂默认设置。	

菜单项	描述
次要 SMTP 网关端口 1 - 65535 (25*)	输入次要或备份 SMTP 服务器的服务器端口号。
SMTP 超时 5 - 30 秒 (30*)	设置如果 SMTP 服务器不响应，在打印机超时之前的时间。
答复地址	指定电子邮件中的答复地址。
总是使用 SMTP 默认答复地址 开 关*	总是使用 SMTP 服务器中的默认答复地址。
使用 SSL/TLS 禁用* 协商 必需	指定是否使用加密链接发送电子邮件。
要求可信证书 开* 关	当访问 SMTP 服务器时需要一个可信证书。
SMTP 服务器验证 不要求验证* 登录 / 简单 NTLM CRAM-MD5 Digest-MD5	设置 SMTP 服务器的验证类型。
设备启动的电子邮件 无* 使用设备 SMTP 凭证	指定设备启动的电子邮件是否需要凭证。
设备用户 ID	指定用户 ID 和密码以连接到 SMTP 服务器。
设备密码	
NTLM 域	指定 NTLM 安全协议的域名。
注意：值旁边的星号 (*) 表示出厂默认设置。	

电子邮件默认设置

菜单项	描述
主题	指定电子邮件主题和消息。
消息	
文件名	指定扫描图像的文件名。
格式 PDF (.pdf)* TIFF (.tif) JPEG (.jpg)	指定扫描图像的文件格式。
注意：值旁边的星号 (*) 表示出厂默认设置。	

菜单项	描述
PDF 设置 PDF 版本 1.3 1.4 1.5* 1.6 1.7 存档版本 A-1a* A-1b 安全 关* 开 存档 (PDF/A) 关* 开	设置扫描图像的 PDF 格式。 注意： 存档版本和存档 (PDF/A) 仅在 PDF 版本设置为 1.4 时出现。
内容类型 文本 文本/照片* 照片 图形	基于原始文档的内容改善输出效果。
颜色 黑白 灰度 彩色* 自动	指定当扫描图像时的颜色。
分辨率 75 dpi 150 dpi* 200 dpi 300 dpi 400 dpi 600 dpi	设置扫描图像的分辨率。
浓度 1 - 9 (5*)	调整扫描图像的浓度。
方向 纵向* 横向	指定原始文档的方向。 注意： 此菜单项仅在某些打印机型号中出现。
原始尺寸 [纸张尺寸列表]	设置原始文档的纸张尺寸。 注意： 混合尺寸是出厂默认设置。
面数 关* 短边 长边	指定在扫描文档的两个面时原始文档的方向。 注意： 此菜单项仅在某些打印机型号中出现。
注意： 值旁边的星号 (*) 表示出厂默认设置。	

高级图像

菜单项	描述
色彩平衡 青色 - 红色 -4 至 4 (0*) 品红色 - 绿色 -4 至 4 (0*) 黄色 - 蓝色 -4 至 4 (0*)	调整扫描期间的颜色强度。
自动颜色检测 颜色灵敏度 1 - 9 (5*) 区域灵敏度 1 - 9 (5*) 电子邮件位深度 1 位* 8 位	设置打印机从原始文档检测的颜色数量。
对比度 最适合内容* 0 1 2 3 4 5	指定输出的对比度。
背景消除 级别 -4 至 4 (0*)	调整可在扫描图像上看到的背景数量。
边对边扫描 开 关*	允许原始文档的边对边扫描。
注意： 值旁边的星号 (*) 表示出厂默认设置。	

管理控制

菜单项	描述
最大电子邮件大小 0 - 65535 (0*)	设置每个电子邮件的允许文件大小。
大小错误消息	指定当电子邮件超出其允许的文件大小时打印机发送的错误消息。 注意： 您可以键入最多 1024 个字符。
注意： 值旁边的星号 (*) 表示出厂默认设置。	

菜单项	描述
发送一份副本给我 从不出现* 默认为开 默认为关 始终为开	发送一份电子邮件副本给自己。
文本默认值 5 - 95 (75*)	设置扫描图像上的文本的质量。
文本/照片默认值 5 - 95 (75*)	设置扫描图像上的文本或照片的质量。
照片默认值 5 - 95 (50*)	设置扫描图像上的照片的质量。
传输日志 打印日志* 不打印日志 仅出错时打印	打印成功的电子邮件传输的日志。
日志纸张来源 进纸匣 [x] (1*)	指定用于打印日志的纸张来源。
允许另存为快捷方式 开* 关	将电子邮件地址另存为快捷方式。 注意： 当设置为关时，另存为快捷方式按钮不出现在电子邮件目标屏幕上。
发送后重置电子邮件信息 开* 关	在发送电子邮件后还原默认的电子邮件信息。
注意： 值旁边的星号 (*) 表示出厂默认设置。	

FTP

FTP 默认设置

菜单项	描述
格式 PDF (.pdf)* TIFF (.tif) JPEG (.jpg)	指定扫描图像的文件格式。
注意： 值旁边的星号 (*) 表示出厂默认设置。	

菜单项	描述
PDF 设置 PDF 版本 1.3 1.4 1.5* 1.6 1.7 存档版本 A-1a* A-1b 安全 关* 开 存档 (PDF/A) 关* 开	设置扫描图像的 PDF 格式。 注意： 存档版本和存档 (PDF/A) 仅在 PDF 版本设置为 1.4 时出现。
内容类型 文本 文本/照片* 图形 照片	基于原始文档的内容改善输出效果。
颜色 黑白 灰度 彩色* 自动	指定当扫描图像时的颜色。
分辨率 75 dpi 150 dpi* 200 dpi 300 dpi 400 dpi 600 dpi	设置扫描图像的分辨率。
浓度 1 - 9 (5*)	调整扫描图像的浓度。
方向 纵向* 横向	指定原始文档的方向。 注意： 此菜单项仅在某些打印机型号中出现。
原始尺寸 [纸张尺寸列表]	设置原始文档的纸张尺寸。 注意： Letter 是美国的出厂默认设置。A4 是国际通用的出厂默认设置。
面数 关* 短边 长边	指定在扫描文档的两个面时原始文档的方向。 注意： 此菜单项仅在某些打印机型号中出现。
注意： 值旁边的星号 (*) 表示出厂默认设置。	

菜单项	描述
文件名	指定扫描图像的文件名。
注意： 值旁边的星号 (*) 表示出厂默认设置。	

高级图像

菜单项	描述
色彩平衡 青色 - 红色 -4 至 4 (0*) 品红色 - 绿色 -4 至 4 (0*) 黄色 - 蓝色 -4 至 4 (0*)	调整扫描期间的颜色强度。
自动颜色检测 颜色灵敏度 1 - 9 (5*) 区域灵敏度 1 - 9 (5*) FTP 位深度 1 位* 8 位	设置打印机从原始文档检测的颜色数量。
对比度 最适合内容* 0 1 2 3 4 5	指定输出的对比度。
背景消除 级别 -4 至 4 (0*)	调整可在扫描图像上看到的背景数量。
边对边扫描 开 关*	允许原始文档的边对边扫描。
注意： 值旁边的星号 (*) 表示出厂默认设置。	

管理控制

菜单项	描述
文本默认值 5 - 95 (75*)	设置扫描图像上的文本的质量。
文本/照片默认值 5 - 95 (75*)	设置扫描图像上的文本或照片图像的质量。
注意： 值旁边的星号 (*) 表示出厂默认设置。	

菜单项	描述
照片默认值 5 - 95 (50*)	设置扫描图像上的照片图像的质量。
传输日志 打印日志* 不打印日志 仅出错时打印	打印成功的 FTP 扫描传输的日志。
日志纸张来源 进纸匣 [x] (1*)	指定用于打印 FTP 日志的纸张来源。
注意： 值旁边的星号 (*) 表示出厂默认设置。	

USB 驱动器

闪存驱动器扫描

菜单项	描述
格式 PDF (.pdf)* TIFF (.tif) JPEG (.jpg)	指定扫描图像的文件格式。
PDF 设置 PDF 版本 1.3 1.4 1.5* 1.6 1.7 存档版本 A-1a* A-1b 安全 关* 开 存档 (PDF/A) 关* 开	设置扫描图像的 PDF 格式。 注意： 存档版本和存档 (PDF/A) 仅在 PDF 版本设置为 1.4 时出现。
内容类型 文本 文本/照片* 图形 照片	基于原始文档的内容改善输出效果。
注意： 值旁边的星号 (*) 表示出厂默认设置。	

菜单项	描述
颜色 黑白 灰度 彩色* 自动	指定当扫描图像时的颜色。
分辨率 75 dpi 150 dpi* 200 dpi 300 dpi 400 dpi 600 dpi	设置扫描图像的分辨率。
浓度 1 - 9 (5*)	调整扫描图像的浓度。
方向 纵向* 横向	指定原始文档的方向。 注意： 此菜单项仅在某些打印机型号中出现。
原始尺寸 [纸张尺寸列表]	设置原始文档的纸张尺寸。 注意： Letter 是美国的出厂默认设置。 A4 是国际通用的出厂默认设置。
面数 关* 短边 长边	指定在扫描文档的两个面时原始文档的方向。 注意： 此菜单项仅在某些打印机型号中出现。
文件名	指定扫描图像的文件名。
注意： 值旁边的星号 (*) 表示出厂默认设置。	

高级图像

菜单项	描述
色彩平衡 青色至红色 -4 至 4 (0*) 品红色至绿色 -4 至 4 (0*) 黄色至蓝色 -4 至 4 (0*)	调整扫描期间的颜色强度。
注意： 值旁边的星号 (*) 表示出厂默认设置。	

菜单项	描述
自动颜色检测 颜色灵敏度 1 - 9 (5*) 区域灵敏度 1 - 9 (5*) 扫描位深度 1 位* 8 位	设置打印机从原始文档检测的颜色数量。
对比度 最适合内容* 0 1 2 3 4 5	指定输出的对比度。
背景消除 级别 -4 至 4 (0*)	调整可在扫描图像上看到的背景数量。
边对边扫描 开 关*	允许原始文档的边对边扫描。
注意： 值旁边的星号 (*) 表示出厂默认设置。	

管理控制

菜单项	描述
文本默认值 5 - 95 (75*)	设置扫描图像上的文本的质量。
文本/照片默认值 5 - 95 (75*)	设置扫描图像上的文本或照片的质量。
照片默认值 5 - 95 (50*)	设置扫描图像上的照片的质量。
注意： 值旁边的星号 (*) 表示出厂默认设置。	

闪存驱动器打印

菜单项	描述
份数 1 - 9999 (1*)	设置份数。
注意： 值旁边的星号 (*) 表示出厂默认设置。	

菜单项	描述
纸张来源 进纸匣 [x] (1*) 手动纸张 手动信封	设置打印作业的纸张来源。
彩色 关 开*	用彩色打印输出。
逐份打印 1,1,1 - 2,2,2 1,2,3 - 1,2,3*	按顺序打印多份副本。
面数 1 面* 2 面	指定在纸张的一个面还是两个面上打印。
翻转样式 长边* 短边	确定当执行双面打印时装订纸张的哪一面（长边或短边）。 注意： 根据选择的选项，打印机自动偏移每一个页面的打印信息以正确装订作业。
每面页数 关* 每面 2 页 每面 3 页 每面 4 页 每面 6 页 每面 9 页 每面 12 页 每面 16 页	在一张纸的一个面上打印多个页面图像。
每面页数顺序 水平* 水平反转 垂直反转 垂直	指定在使用每面页数时多个页面图像的位置。 注意： 位置根据页面图像的数量以及它们的页面方向而定。
每面页数方向 自动* 横向 纵向	指定在使用每面页数时多页文档的方向。
每面页数边框 无* 实线	当使用每面页数时，在每个页面图像的周围打印一个边框。
分隔页 关* 副本之间 作业之间 页面之间	指定打印时是否插入空白的分隔页。
注意： 值旁边的星号 (*) 表示出厂默认设置。	

菜单项	描述
分隔页纸张来源 进纸匣 [x] (1*)	指定分隔页的纸张来源。
空白页 不打印* 打印	指定是否在打印作业中打印空白页。
注意： 值旁边的星号 (*) 表示出厂默认设置。	

网络/端口

网络概述

菜单项	描述
活动适配器 自动* 标准网络 无线	指定网络连接的类型。 注意： 无线 仅在连接到无线网络的打印机中可用。
网络状态	显示打印机网络的连接状态。
在打印机上显示网络状态 关 开*	在显示屏上显示网络状态。
速度, 双工	显示当前活动网卡的速度。
IPv4	显示 IPv4 地址。
所有 IPv6 地址	显示所有 IPv6 地址。
重置打印服务器	重置所有连到打印机的活动网络连接。 注意： 此设置会移除所有网络配置设置。
网络作业超时 关 开* (90 秒)	设置在打印机取消网络打印作业之前的时间。
标题页 关* 开	打印标题页。
扫描到 PC 端口范围	为端口阻止防火墙后面的打印机指定有效的端口范围。
启用网络连接 关 开*	让打印机能够连接到网络。
启用 LLDP 关* 开	在打印机中启用“链路层发现协议 (LLDP)”。
注意： 值旁边的星号 (*) 表示出厂默认设置。	

无线

菜单项	描述
在打印机面板上设置 选择网络 添加 Wi-Fi 网络 <ul style="list-style-type: none"> • 网络名称 • 网络模式 <ul style="list-style-type: none"> Infrastructure • 无线安全模式 <ul style="list-style-type: none"> 禁用* WEP WPA2/WPA - 个人 WPA2 - 个人 	确定打印机所连接的无线网络。 注意： 此菜单项在“嵌入式 Web 服务器”中显示为 <i>无线连接设置</i> 。
Wi-Fi Protected Setup 启动按下按钮方法 启动 PIN 码方法	建立无线网络并启用网络安全性。 注意： <ul style="list-style-type: none"> • 启动按下按钮方法在给定时间内按下打印机和访问点（无线路由器）上的按钮时将打印机连接到无线网络。 • 启动 PIN 码方法在打印机上的 PIN 码被输入到访问点的无线设置中将打印机连接到无线网络。
启用 Wi-Fi Direct 开 关*	设置打印机来直接连接到 Wi-Fi 设备。
兼容性 802.11b/g/n (2.4GHz) 802.11a/b/g/n/ac (2.4GHz/5GHz)* 802.11a/n/ac (5GHz)	指定无线网络的无线标准。
无线安全模式 禁用* WEP WPA2/WPA-个人 WPA2-个人 802.1x - RADIUS	设置将打印机连接到无线设备的安全类型。
WEP 验证模式 自动* 开放 共享	设置打印机使用的无线加密协议 (WEP) 的类型。 注意： 此菜单项仅在无线安全模式设置为 WEP 时出现。
设置 WEP 密钥	指定安全无线连接的 WEP 密码。 注意： 此菜单项仅在无线安全模式设置为 WEP 时出现。
WPA2-个人 AES*	通过 WPA2 实现无线安全。 注意： 此菜单项仅在无线安全模式设置为 WPA2-个人时出现。
设置 PSK	设置安全无线连接的密码。 注意： 此菜单项仅在无线安全模式设置为 WPA2/WPA-个人或 WPA2-个人时出现。

菜单项	描述
WPA2/WPA-个人 AES*	通过 WPA2/WPA 实现无线安全。 注意： 此菜单项仅在无线安全模式设置为 WPA2/WPA-个人时出现。
802.1x 加密模式 WPA+ WPA2*	通过 802.1x 标准实现无线安全。 注意： 此菜单项仅在无线安全模式设置为 802.1x - Radius 时出现。
IPv4 启用 DHCP 开* 关	启用“动态主机配置协议 (DHCP)”。 注意： DHCP 是一种标准协议，允许服务器动态地向客户端分发 IP 寻址和配置信息。
IPv4 设置静态 IP 地址 IP 地址 子网掩码 网关	设置打印机的静态 IP 地址。
IPv6 启用 IPv6 开* 关	在打印机中启用 IPv6。
IPv6 启用 DHCPv6 开 关*	在打印机中启用 DHCPv6。
IPv6 无状态地址自动配置 关 开*	设置网络适配器接受由路由器提供的自动 IPv6 地址配置输入项。
IPv6 DNS 地址	指定 DNS 服务器地址。
IPv6 手动分配的 IPv6 地址	分配 IPv6 地址。 注意： 此菜单项仅在某些打印机型号中出现。
IPv6 手动分配的 IPv6 路由器	分配 IPv6 路由器地址。 注意： 此菜单项仅在某些打印机型号中出现。
IPv6 地址前缀 0 - 128 (64*)	指定地址前缀。
IPv6 所有 IPv6 地址	显示所有 IPv6 地址。
IPv6 所有 IPv6 路由器地址	显示所有 IPv6 路由器地址。
网络地址 UAA LAA	查看网络地址。

菜单项	描述
PCL 智能切换 开* 关	设置打印机在打印作业需要 PCL 仿真时自动切换到 PCL 仿真，而不管默认的打印机语言是什么。 注意： 如果 PCL 智能切换为关，打印机不检查发来的数据，并且使用在设置菜单中指定的默认打印机语言。
PS 智能切换 开* 关*	设置打印机在打印作业需要 PS 仿真时自动切换到 PS 仿真，而不管默认的打印机语言是什么。 注意： 如果 PS 智能切换为关，打印机不检查发来的数据，并且使用在设置菜单中指定的默认打印机语言。
Mac 二进制 PS 自动* 开 关	设置打印机处理 Macintosh 二进制 PostScript 打印作业。 注意： <ul style="list-style-type: none"> • 开处理原始的二进制 PostScript 打印作业。 • 关使用标准协议来过滤打印作业。

以太网

菜单项	描述
网络速度	显示活动的网络适配器的速度。
IPv4 启用 DHCP 开* 关	启用“动态主机配置协议 (DHCP)”。 注意： DHCP 是一种标准协议，允许服务器动态地向客户端分发 IP 寻址和配置信息。
IPv4 设置静态 IP 地址 IP 地址 子网掩码 网关	设置打印机的静态 IP 地址。
IPv6 启用 IPv6 关 开*	在打印机中启用 IPv6。
IPv6 启用 DHCPv6 关* 开	在打印机中启用 DHCPv6。
IPv6 无状态地址自动配置 关 开*	设置网络适配器接受由路由器提供的自动 IPv6 地址配置输入项。
IPv6 DNS 地址	指定 DNS 服务器地址。
IPv6 手动分配的 IPv6 地址	分配 IPv6 地址。 注意： 此菜单项仅在某些打印机型号中出现。
注意： 值旁边的星号 (*) 表示出厂默认设置。	

菜单项	描述
IPv6 手动分配的 IPv6 路由器	分配 IPv6 路由器地址。 注意： 此菜单项仅在某些打印机型号中出现。
IPv6 地址前缀 0 - 128 (64*)	指定地址前缀。
IPv6 所有 IPv6 地址	显示所有 IPv6 地址。
IPv6 所有 IPv6 路由器地址	显示所有 IPv6 路由器地址。
网络地址 UAA LAA	显示打印机媒体访问控制 (MAC) 地址：本地管理地址 (LAA) 和通用管理地址 (UAA)。 注意： 您可以手动更改打印机 LAA。
PCL 智能切换 关 开*	设置打印机在打印作业需要 PCL 仿真时自动切换到 PCL 仿真，而不管默认的打印机语言是什么。 注意： 如果 PCL 智能切换为关，打印机不检查发来的数据，并且使用在设置菜单中指定的默认打印机语言。
PS 智能切换 开* 关*	设置打印机在打印作业需要 PS 仿真时自动切换到 PS 仿真，而不管默认的打印机语言是什么。 注意： 如果 PS 智能切换为关，打印机不检查发来的数据，并且使用在设置菜单中指定的默认打印机语言。
Mac 二进制 PS 自动* 开 关	设置打印机处理 Macintosh 二进制 PostScript 打印作业。 注意： <ul style="list-style-type: none"> • 开处理原始的二进制 PostScript 打印作业。 • 关使用标准协议来过滤打印作业。
能效以太网 关 开 自动*	当打印机没有从以太网络接收数据时降低功耗。
注意： 值旁边的星号 (*) 表示出厂默认设置。	

TCP/IP

注意：此菜单仅在网络打印机或连接到打印服务器的打印机中出现。

菜单项	描述
设置主机名	设置当前的 TCP/IP 主机名。
域名	设置域名。
允许 DHCP/BOOTP 更新 NTP 服务器 开* 关	允许 DHCP 和 BOOTP 客户端更新打印机的 NTP 设置。
注意： 值旁边的星号 (*) 表示出厂默认设置。	

菜单项	描述
零配置名称	指定零配置网络的服务名称。
启用自动 IP 开* 关	自动分配 IP 地址。
DNS 地址	指定当前域名系统 (DNS) 服务器地址。
备份 DNS	指定备份的 DNS 服务器地址。
备份 DNS 2	
备份 DNS 3	
域搜索顺序	指定定位打印机及其常驻在网络上不同域中的资源的域名列表。
启用 DDNS 关* 开	更新动态 DNS 设置。
DDNS TTL	指定当前的 DDNS 设置。
默认 TTL	
DDNS 刷新时间	
启用 mDNS 开* 关	更新多播 DNS 设置。
WINS 地址	指定 Windows Internet 名称服务 (WINS) 的服务器地址。
启用 BOOTP 关* 开	允许 BOOTP 分配打印机 IP 地址。
受限制的服务器列表	指定 TCP 连接的 IP 地址。 注意： <ul style="list-style-type: none"> 此菜单项仅在“嵌入式 Web 服务器”中出现。 使用逗号分隔每个 IP 地址。 您可以添加最多 50 个 IP 地址。
受限制的服务器列表选项 阻止所有端口* 仅阻止打印 仅阻止打印和 HTTP	指定列表中的 IP 地址如何访问打印机功能。 注意： 此菜单项仅在“嵌入式 Web 服务器”中出现。
MTU	指定 TCP 连接的最大传输单位 (MTU) 参数。
Raw 打印端口 1 - 65535 (9100*)	指定连接在网络上的打印机的 raw 端口号。
出站流量最高速度 禁用* 启用	启用打印机的最高传输速率。
注意： 值旁边的星号 (*) 表示出厂默认设置。	

菜单项	描述
启用 TLSv1.0 开* 关	启用 TLSv1.0 协议。
启用 TLSv1.1 开* 关	启用 TLSv1.1 协议。
SSL 密码列表	指定用于 SSL 或 TLS 连接的密码算法。
注意： 值旁边的星号 (*) 表示出厂默认设置。	

SNMP

注意： 此菜单仅在网络打印机或连接到打印服务器的打印机中出现。

菜单项	描述
SNMP 版本 1 和 2c 启用 关 开* 允许 SNMP Set 关 开* 启用 PPM MIB 关 开* SNMP 团体	配置简单网络管理协议 (SNMP) 版本 1 和 2c 来安装打印驱动程序和应用程序。
注意： 值旁边的星号 (*) 表示出厂默认设置。	

菜单项	描述
SNMP 版本 3 启用 关 开* 设置读/写凭证 用户名 密码 设置只读凭证 用户名 密码 验证哈希 MD5 SHA1* 最低验证级别 无验证, 无隐私 验证, 无隐私 验证, 隐私* 隐私算法 DES AES-128*	配置 SNMP 版本 3 来安装和更新打印机安全性。
注意: 值旁边的星号 (*) 表示出厂默认设置。	

IPSec

注意: 此菜单仅在网络打印机或连接到打印服务器的打印机中出现。

菜单项	描述
启用 IPSec 关* 开	启用 Internet 协议安全性 (IPSec)。
基本配置 默认* 兼容性 安全	设置 IPSec 基本配置。 注意: 此菜单项仅在启用 IPSec 设置为开时出现。
注意: 值旁边的星号 (*) 表示出厂默认设置。	

菜单项	描述
DH (Diffie-Hellman) 组建议 modp2048 (14)* modp3072 (15) modp4069 (16) modp6144 (17)	设置 IPSec 加密。 注意： <ul style="list-style-type: none"> • DH (Diffie-Hellman) 组建议仅在基本配置设置为兼容性时出现。 • IKE SA 生存时间（小时）和 IPSec SA 生存时间（小时）仅在基本配置设置为安全时出现。
IKE SA 生存时间（小时） 1 2 4 8 24*	
IPSec SA 生存时间（小时） 1 2 4 8* 24	
建议的加密方法 3DES AES*	指定加密和验证方法以安全地连接到网络。 注意： 这些菜单项仅在基本配置设置为兼容性时出现。
建议的验证方法 SHA1 SHA256* SHA512	
IPSec 设备证书	指定 IPSec 证书。 注意： 此菜单项仅在启用 IPSec 设置为开时出现。
预共享密钥验证的连接 主机 [x] 地址 密钥	配置打印机的已验证连接。 注意： 这些菜单项仅在启用 IPSec 设置为开时出现。
证书验证的连接 主机 [x] 地址[/subnet] 地址[/subnet]	
注意： 值旁边的星号 (*) 表示出厂默认设置。	

802.1x

注意： 此菜单仅在网络打印机或连接到打印服务器的打印机中出现。

菜单项	描述
活动 关* 开	让打印机加入需要验证才允许访问的网络。
注意： 值旁边的星号 (*) 表示出厂默认设置。	

LPD 配置

注意：此菜单仅在网络打印机或连接到打印服务器的打印机中出现。

菜单项	描述
LPD 超时 0 - 65535 秒 (90*)	设置超时值以阻止行式打印机后台程序 (LPD) 服务器无限期待挂起或无效的打印作业。
LPD 标题页 关* 开	打印所有 LPD 打印作业的标题页。 注意： 标题页是打印作业的第一页，用作为打印作业的分隔符和用于识别打印作业请求的发起人。
LPD 尾页 关* 开	打印所有 LPD 打印作业的尾页。 注意： 尾页是打印作业的最后一页。
LPD 回车转换 关* 开	启用回车转换。 注意： 回车是一种机制，命令打印机将光标的位置移动到同一行上的第一个位置。
注意： 值旁边的星号 (*) 表示出厂默认设置。	

HTTP/FTP 设置

菜单项	描述
启用 HTTP 服务器 关 开*	访问“嵌入式 Web 服务器”来监控和管理打印机。
启用 HTTPS 关 开*	配置安全超文本传输协议 (HTTPS) 设置。
强制 HTTPS 连接 开 关*	强制打印机使用 HTTPS 连接。
启用 FTP/TFTP 关 开*	使用 FTP 发送文件。
本地域	指定 HTTP 和 FTP 服务器的域名。 注意： 此菜单项仅在“嵌入式 Web 服务器”中出现。
HTTP 代理 IP 地址	配置 HTTP 和 FTP 服务器设置。
FTP 代理 IP 地址	
HTTP 默认 IP 端口 1 - 65535 (80*)	
HTTPS 设备证书	
FTP 默认 IP 端口 1 - 65535 (21*)	
注意： 值旁边的星号 (*) 表示出厂默认设置。	

菜单项	描述
HTTP/FTP 请求的超时 1 - 299 (30*)	指定服务器连接停止之前的时间长度。
HTTP/FTP 请求的重试次数 1 - 299 (3*)	设置连接到 HTTP/FTP 服务器的重试次数。
注意： 值旁边的星号 (*) 表示出厂默认设置。	

USB

菜单项	描述
PCL 智能切换 关 开*	设置打印机在通过 USB 端口接收的打印作业需要 PCL 仿真时切换到 PCL 仿真，而不管默认的打印机语言是什么。 注意： 如果 PCL 智能切换为关，打印机不检查发来的数据，并且使用在设置菜单中指定的默认打印机语言。
PS 智能切换 关 开*	设置打印机在通过 USB 端口接收的打印作业需要 PS 仿真时切换到 PS 仿真，而不管默认的打印机语言是什么。 注意： 如果 PS 智能切换为关，打印机不检查发来的数据，并且使用在设置菜单中指定的默认打印机语言。
Mac 二进制 PS 开 自动* 关	设置打印机处理 Macintosh 二进制 PostScript 打印作业。 注意： <ul style="list-style-type: none"> 当设置为开时，打印机处理来自使用 Macintosh 操作系统的计算机的原始二进制 PostScript 打印作业。 当设置为自动时，打印机处理来自使用 Windows 或 Macintosh 操作系统的计算机的打印作业。 当设置为关时，打印机使用标准协议来过滤 PostScript 打印作业。
启用 USB 端口 禁用 启用*	启用标准的 USB 端口。
注意： 值旁边的星号 (*) 表示出厂默认设置。	

限制外部网络访问

菜单项	描述
限制外部网络访问 关* 开	限制对网络站点的访问。
外部网络地址	指定访问受限的网络地址。
通知的电子邮件地址	指定电子邮件地址以发送日志事件的通知。
Ping 频率 1 - 300 (10*)	以秒为单位指定网络查询间隔。
注意： 值旁边的星号 (*) 表示出厂默认设置。	

Google 云打印

菜单项	描述
注册 注册	将打印机注册到 Google 云打印服务器。
选项 启用 Google 云打印 关 开*	从您的 Google 帐户直接打印。
选项 启用本地发现 关 开*	允许同一子网上的注册用户和其他用户在本地向打印机发送作业。
选项 启用 SSL 对等验证 关 开*	检验对等证书的真实性，以连接到您的 Google 帐户。
选项 总是打印为图像 关* 开	设置打印机将文件处理为图像以便快速打印。
注意： 值旁边的星号 (*) 表示出厂默认设置。	

Wi-Fi Direct

注意： 此菜单仅在直接的 Wi-Fi 网络是活动网络时出现。

菜单项	描述
SSID	指定 Wi-Fi 网络的服务集标识符 (SSID)。
设置预共享密钥	设置预共享密钥 (PSK) 来验证和确认通过 Wi-Fi 连接的用户。
在设置页上显示 PSK 关 开*	在网络设置页上显示 PSK。
组所有者 IP 地址	指定组所有者的 IP 地址。
自动接受按钮请求 关* 开	接受请求以自动连接到网络。 注意： 自动接受客户端是不安全的。
注意： 值旁边的星号 (*) 表示出厂默认设置。	

安全

登录方法

公有

菜单项	描述
管理权限 功能访问 管理快捷方式 创建配置文件 管理书签 闪存驱动器打印 闪存驱动器彩色打印 闪存驱动器扫描 复印功能 复印彩色打印 电子邮件功能 FTP 功能 释放挂起传真 挂起作业访问 用户配置文件 在设备上取消作业 更改语言 Internet 打印协议 (IPP) 远程启动扫描 黑白打印 彩色打印 网络文件夹 - 扫描	控制对打印机功能的访问。
管理权限 管理菜单 安全菜单 网络/端口菜单 纸张菜单 报告菜单 功能配置菜单 耗材菜单 SE 菜单 设备菜单	控制对打印机菜单的访问。
管理权限 设备管理 远程管理 固件更新 嵌入式 Web 服务器访问 导入/导出所有设置 停机清除	控制对打印机管理选项的访问。

本地帐户

菜单项	描述
添加用户 用户名/密码 用户名 密码 PIN 码	创建本地帐户来管理对打印机功能的访问。
管理组/权限 添加组 导入访问控制 功能访问 管理菜单 设备管理 所有用户 导入访问控制 功能访问 管理菜单 设备管理 管理员 功能访问 管理菜单 设备管理	控制组或用户对打印机功能、应用程序和安全设置的访问。

证书管理

菜单项	菜单项
配置证书默认值 公用名称 组织名称 单位名称 国家/地区 省名 城市名 主题备用名称	设置生成的证书的默认值。
设备证书	生成、删除或查看设备证书。
管理 CA 证书	加载、删除或查看证书颁发机构 (CA) 证书。

预定 USB 设备

菜单项	描述
时间表 添加新时间表	预定对前置 USB 端口的访问。

登录限制

菜单项	描述
登录失败 1 - 10 (3*)	指定在用户被锁定之前失败的登录尝试次数。
失败时间期限 1 - 60 分钟 (5*)	指定在用户被锁定之前失败的登录尝试之间的时间期限。
锁定时间 1 - 60 分钟 (5*)	指定锁定的持续时间。
Web 登录超时 1 - 120 分钟 (10*)	指定在用户被自动注销之前远程登录的延迟。
注意： 值旁边的星号 (*) 表示出厂默认设置。	

保密打印设置

菜单项	描述
最多无效 PIN 码 2 - 10 (0*)	设置能够输入无效 PIN 码的次数。 注意： <ul style="list-style-type: none"> 零值会关闭此设置。 当达到限制时，对应于该用户名和 PIN 码的打印作业将被删除。
保密作业有效期 关* 1 小时 4 小时 24 小时 1 周	设置保密打印作业的到期时间。 注意： <ul style="list-style-type: none"> 如果在保密打印作业驻留在打印机内存中时更改此菜单项，那些打印作业的有效期时间不会更改为新的默认值。 如果关闭打印机电源，保留在打印机内存中的所有保密作业会被删除。
重复作业有效期 关* 1 小时 4 小时 24 小时 1 周	设置您要重复的打印作业的有效期。
校验作业有效期 关* 1 小时 4 小时 24 小时 1 周	设置在打印剩余份数之前，打印机打印副本以供用户检查其质量的有效期。
注意： 值旁边的星号 (*) 表示出厂默认设置。	

菜单项	描述
保留作业有效期 关* 1 小时 4 小时 24 小时 1 周	设置打印机保存打印作业用于稍后打印的有效期。
要求挂起所有作业 关* 开	设置打印机挂起所有打印作业。
保留重复文档 关* 开	允许存储具有相同文件名的文档。
注意： 值旁边的星号 (*) 表示出厂默认设置。	

清除临时数据文件

菜单项	描述
存储在内置内存中 关* 开	删除保存在打印机内存中的所有文件。
注意： 值旁边的星号 (*) 表示出厂默认设置。	

杂项

菜单项	描述
打印权限 关* 开	让用户在打印之前登录。
默认的打印许可登录	设置“打印权限”的默认登录。
最小密码长度 0 - 32 (0*)	指定允许密码使用的最少字符数。
注意： 值旁边的星号 (*) 表示出厂默认设置。	

云连接器

菜单项	描述
启用/禁用连接器	启用云服务提供商。

报告

菜单设置页

菜单项	描述
菜单设置页	打印包含打印机菜单的报告。

设备

菜单项	描述
设备信息	打印包含有关打印机的信息的报告。
设备统计	打印有关打印机使用情况和耗材状态的报告。
配置文件列表	打印存储在打印机中的配置文件列表。
资产报告	打印包含打印机序列号和型号名称的报告。

打印

菜单项	描述
打印字体 PCL 字体 PostScript 字体	打印有关在每一种打印机语言中可用的字体的范例和信息。
打印演示 演示页	打印演示页，用作为打印问题的诊断工具。

快捷方式

菜单项	描述
所有快捷方式	打印列出存储在打印机中的快捷方式的报告。
传真快捷方式	
复印快捷方式	
电子邮件快捷方式	
FTP 快捷方式	
网络文件夹快捷方式	

传真

菜单项	描述
传真作业日志	打印有关最近 200 个已完成的传真作业的报告。 注意： 此菜单项仅在启用作业日志设置为开时出现。

菜单项	描述
传真呼叫日志	打印有关最近 100 个已尝试、已接收和已阻止呼叫的报告。 注意： 此菜单项仅在启用作业日志设置为开时出现。

网络

菜单项	描述
网络设置页	打印显示打印机上已配置的网络和无线设置的页面。 注意： 此菜单项仅在网络打印机或连接到打印服务器的打印机中出现。
Wi-Fi Direct 已连接的客户端	打印显示使用 Wi-Fi Direct 连接到打印机的设备列表的页面。 注意： 此菜单项仅在启用 Wi-Fi Direct 设置为开时出现。

疑难解答

菜单项	描述
打印质量测试页	打印样本页以识别并修正打印质量缺陷。
清洁扫描仪	请打印有关如何清洁扫描仪的说明。

维护打印机

检查部件和耗材的状态

- 1 从主屏幕，触摸**状态/耗材**。
- 2 选择您要检查的部件或耗材。

注意：您也可以通过触摸主屏幕的顶端部分访问此设置。

配置耗材通知

- 1 打开 **Web 浏览器**，然后在地址字段中键入打印机 IP 地址。

注意：

- 在打印机主屏幕上查看打印机 IP 地址。IP 地址显示为用小数点分隔的四组数字，例如 123.123.123.123。
- 如果您正在使用代理服务器，请临时禁用它以便正确加载网页。

- 2 单击**设置 > 设备 > 通知**。
- 3 从“耗材”菜单，单击**自定义耗材通知**。
- 4 为每一种耗材项目选择一个通知。
- 5 应用更改。

设置电子邮件警报

配置打印机在耗材不足、必须更换或添加纸张，或者出现卡纸时发送电子邮件警报。

- 1 打开 **Web 浏览器**，然后在地址字段中键入打印机 IP 地址。

注意：

- 在打印机主屏幕上查看打印机 IP 地址。IP 地址显示为用小数点分隔的四组数字，例如 123.123.123.123。
- 如果您正在使用代理服务器，请临时禁用它以便正确加载网页。

- 2 单击**设置 > 设备 > 通知 > 电子邮件警报设置**，然后配置设置。
- 3 单击**设置电子邮件列表和警报**，然后配置设置。
- 4 应用更改。

查看报告

- 1 从主屏幕，触摸**设置 > 报告**。
- 2 选择您要查看的报告。

订购部件和耗材

订购打印碳粉盒

注意：

- 碳粉盒打印量基于 ISO/IEC 19798 标准估算。
- 长时间的极低打印覆盖率可能对实际打印量有负面影响。

如需订购打印碳粉盒，请与您购买打印机处的销售商联系。

订购废碳粉瓶

如需订购废碳粉瓶，请与您购买打印机处的销售商联系。

更换部件和耗材

更换打印碳粉盒

注意：如果进纸匣展开，请移除它再更换碳粉盒。

- 1 打开前盖门，然后将它用力向下推。

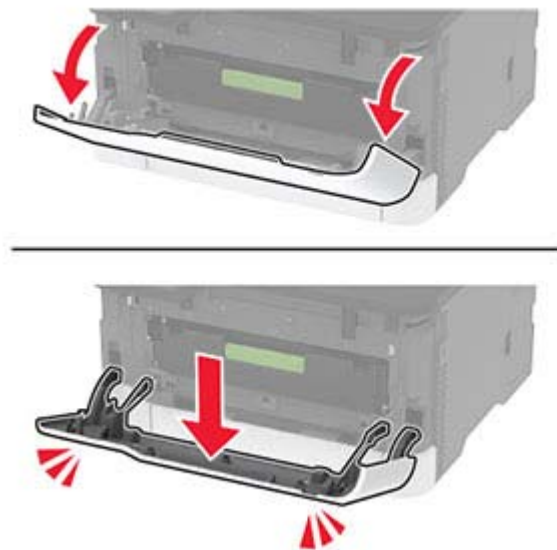

2 拉出打印碳粉盒托盘。



3 移除旧的打印碳粉盒。

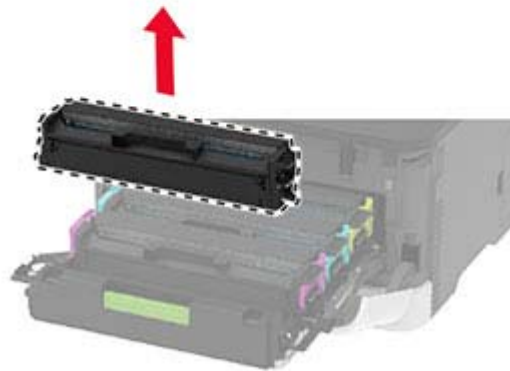
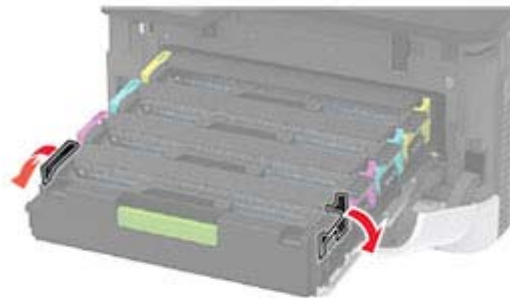

4 拆开新的打印碳粉盒的包装。

警告—可能的损坏：不要让打印碳粉盒底部暴露在直射光线下。长时间暴露在光线下可能导致打印质量问题。

警告—可能的损坏：不要触摸打印碳粉盒底部。否则会影响以后的打印作业质量。



5 插入新的打印碳粉盒。

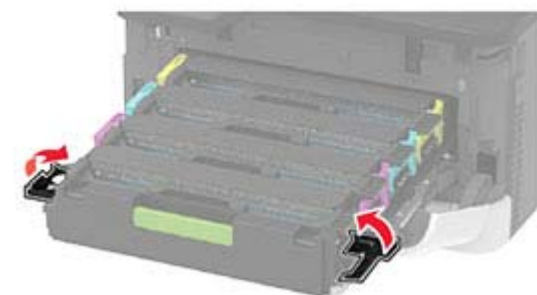

6 插入打印碳粉盒托盘，然后关闭盖门。

更换废碳粉瓶

- 1 移除旧的废碳粉瓶。



注意：为避免碳粉泄漏，请将废碳粉瓶直立放置。

- 2 拆开新的废碳粉瓶的包装。
- 3 插入新的废碳粉瓶。



更换进纸匣

1 移除旧的进纸匣。



2 拆开新进纸匣的包装。

3 插入新的进纸匣。



更换手动进纸器

1 移除进纸匣。



2 移除旧的手动进纸器。



3 拆开新的手动进纸器的包装。

4 插入新的手动进纸器。



5 插入进纸匣。

更换 ADF 进纸匣

1 打开 ADF 盖板。

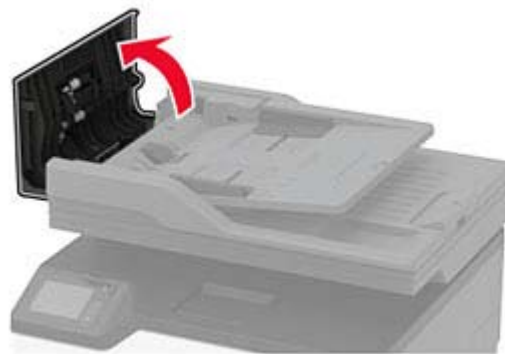

2 移除旧的 ADF 进纸匣。

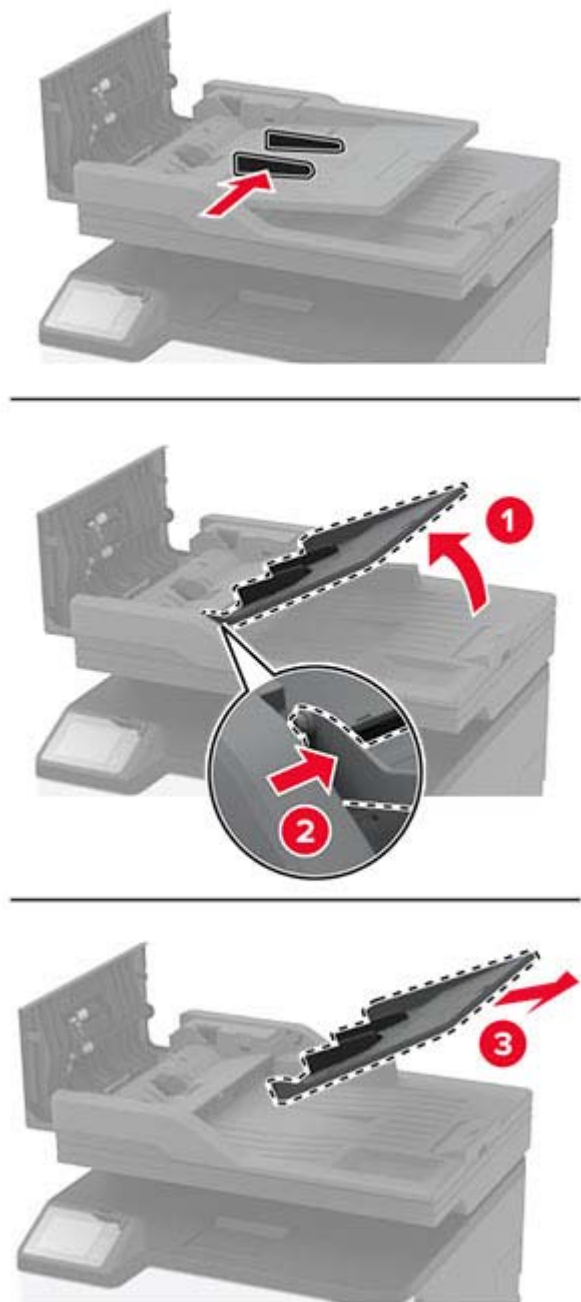

3 拆开新的 ADF 进纸匣的包装。

4 插入新的 ADF 进纸匣，直到听到咔嚓一声，卡入到位。

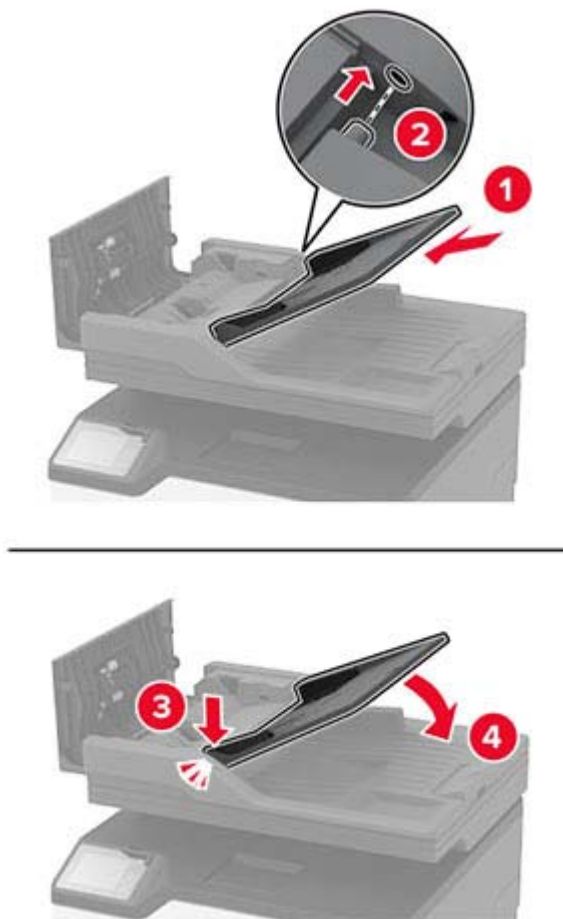

5 关闭 ADF 盖板。

更换搓纸轮

1 关闭打印机电源。

2 从电源插座上拔掉电源线，然后从打印机上拔掉电源线。

3 打开前盖门，然后将它用力向下推。

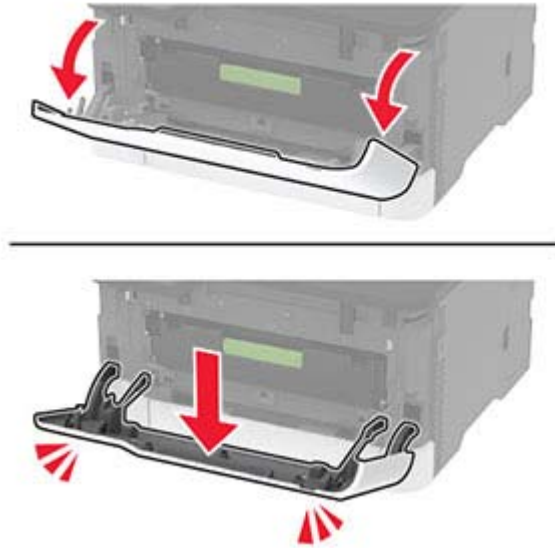

4 拉出打印碳粉盒托盘。



5 为避免杂散的碳粉污染，请将一张纸放在打印碳粉盒托盘的顶部，然后插入打印碳粉盒托盘。

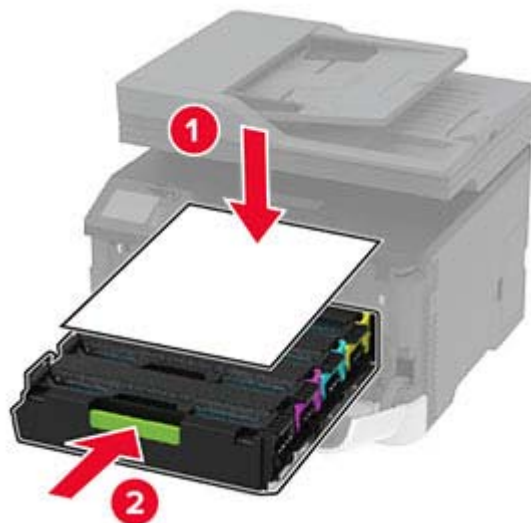

6 关闭前部盖门。

7 移除进纸匣。



8 移除废碳粉瓶。



9 将打印机侧放。

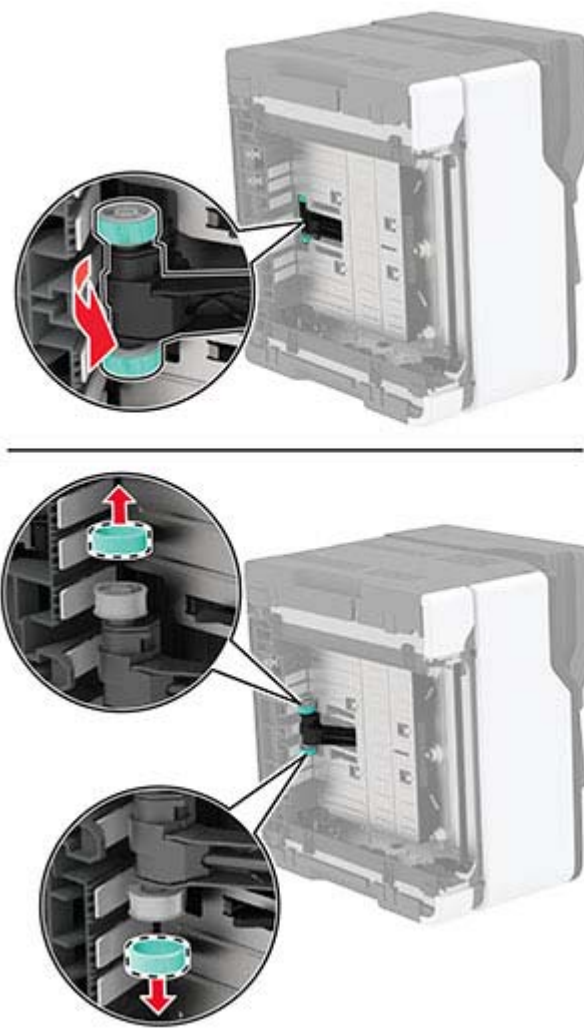

10 移除旧的搓纸轮。**11** 拆开新搓纸轮的包装。

注意： 为避免污染，请确保双手干净。

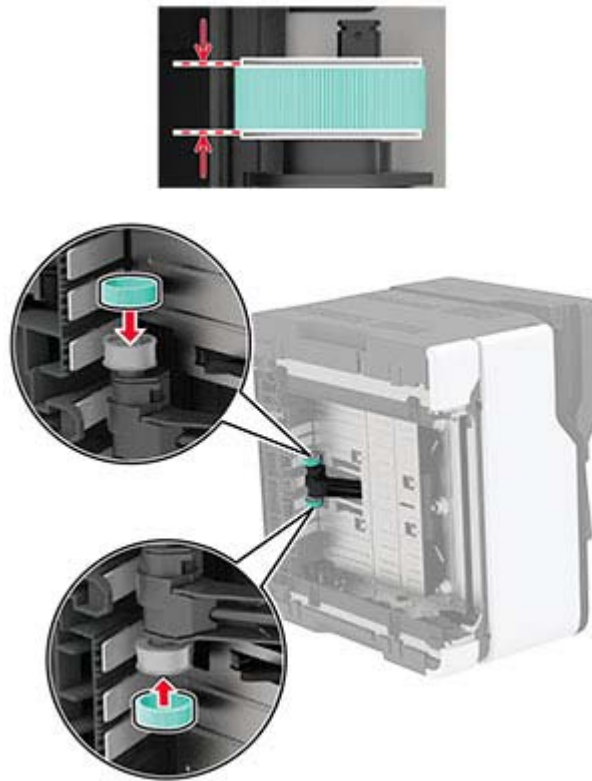
12 插入新搓纸轮。

13 将打印机放回原位，然后插入废碳粉瓶。

14 插入进纸匣。

15 打开前盖门，然后将它用力向下推。

16 拉出打印碳粉盒托盘。

17 取出纸张，然后插入打印碳粉盒托盘。

18 关闭前部盖门。

19 将电源线连接到打印机上，然后连接到电源插座上。

⚠ 小心—可能的伤害： 为避免火灾或电击危险，请将电源线连接到具有适当额定电压并正确接地的电源插座上，该插座应该靠近产品并且便于使用。

20 打开打印机电源。

更换 ADF 分离垫

1 打开 ADF 盖板。



2 移除旧的 ADF 分离垫。

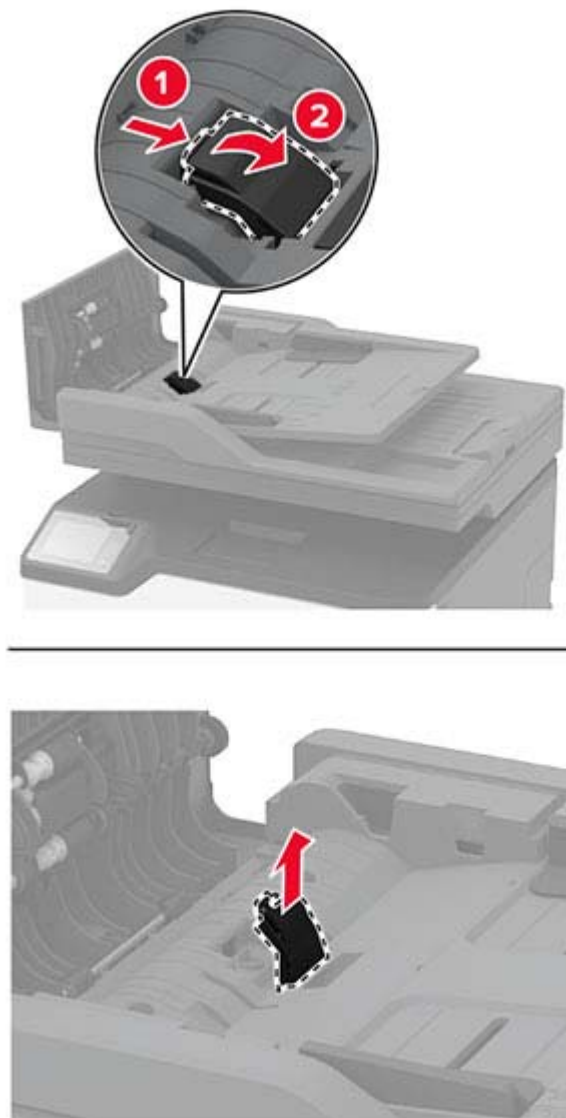

3 拆开新的 ADF 分离垫的包装。

4 插入新的分离垫，直到听到咔嚓一声，卡入到位。

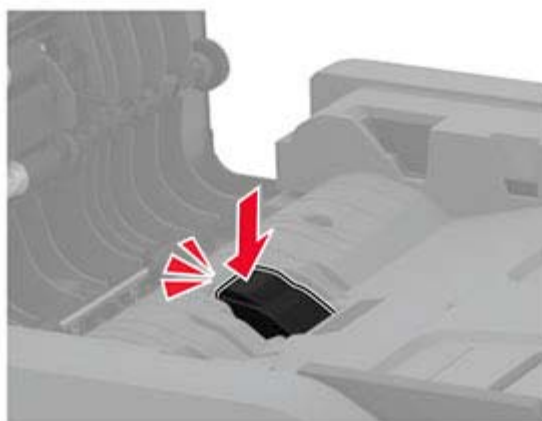
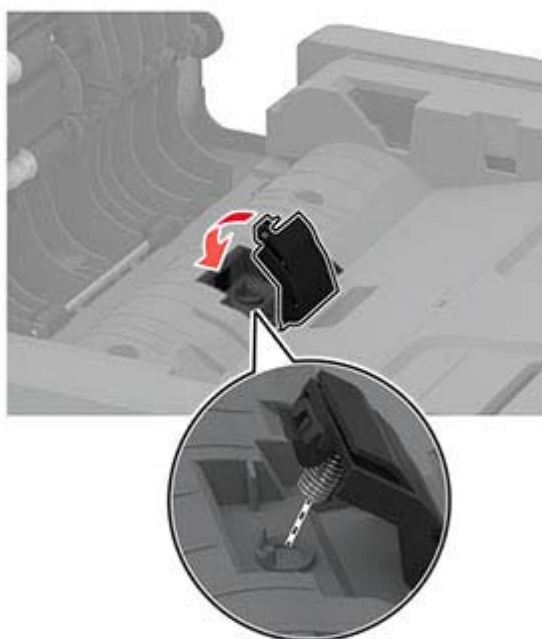
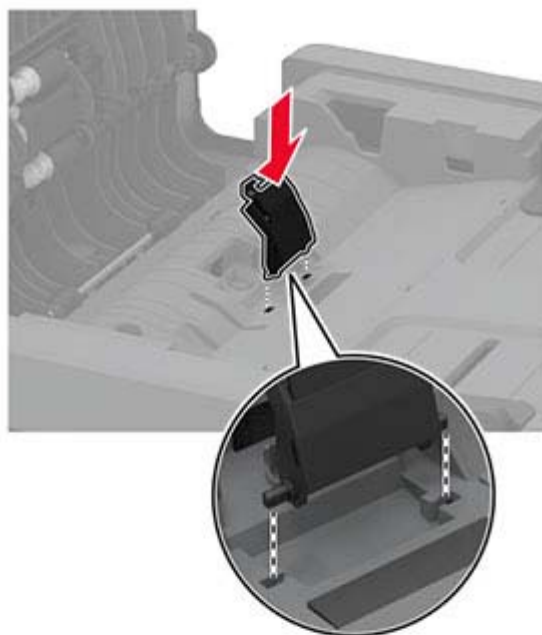

重置耗材使用情况计数器

- 1 从主屏幕，触摸**设置** > **设备** > **维护** > **配置菜单** > **耗材使用情况和计数器**。
- 2 选择您要重置的计数器。

警告—可能的损坏：不使用“回收计划”协议条款的耗材和部件可以重置和再制造。但是，制造商的保修不包括由于非正品耗材或部件造成的任何损坏。重置耗材或部件的计数器而没有适当的再制造会对打印机造成损坏。重置耗材或部件的计数器之后，打印机可能显示错误，指出存在重置项目。

清洁打印机部件

清洁打印机

 **小心—电击危险：**为避免在清洁打印机的外部时发生电击危险，请在操作之前从电源插座中拔掉电源线并断开打印机上连接的所有电缆。

注意：

- 请每隔几个月执行此任务一次。
- 因不当处理造成的打印机损坏不在打印机保修范围内。

- 1 关闭打印机电源，然后从电源插座上拔掉电源线。
- 2 从标准接纸架上取走纸张。
- 3 使用软毛刷或真空吸尘器清除打印机周围的所有灰尘、绒毛和纸片。
- 4 使用柔软、不起毛的湿布擦拭打印机的外面。

注意：

- 不要使用家庭用的清洁剂或洗涤剂，因为它们可能会损坏打印机的表面。
- 确认在清洁之后，打印机的所有区域都是干燥的。

- 5 将电源线连接到电源插座，然后打开打印机电源。

 **小心—可能的伤害：**为避免火灾或电击危险，请将电源线连接到具有适当额定电压并正确接地的电源插座上，该插座应该靠近产品并且便于使用。

清洁扫描仪

1 打开扫描仪盖板。



2 使用柔软、不起毛的湿布擦拭以下区域：

- ADF 玻璃垫

注意：在某些打印机型号中，此位置是 ADF 玻璃而不是垫板。



- 扫描仪玻璃垫



- ADF 玻璃



- 扫描仪玻璃



3 关闭扫描仪盖板。

节省能源和纸张

配置省电模式设置

睡眠模式

- 1 从主屏幕，触摸 **设置** > **设备** > **电源管理** > **超时** > **睡眠模式**。
- 2 指定打印机在进入睡眠模式之前保持空闲的时间。

休眠模式

- 1 从主屏幕，触摸 **设置** > **设备** > **电源管理** > **超时** > **休眠超时**。
- 2 选择打印机在进入“休眠”模式之前保持空闲的时间。

注意：

- 要让休眠超时工作，请将连接时休眠超时设置为休眠。
- 当打印机处于休眠模式时，“嵌入式 Web 服务器”被禁用。

调整打印机显示屏的亮度

- 1 从主屏幕，触摸**设置 > 设备 > 首选项 > 屏幕亮度**。
- 2 调整设置。

节省耗材

- 在纸张的两个面上打印。
注意：双面打印是打印驱动程序中的默认设置。
- 在单张纸上打印多个页面。
- 使用预览特性来在您打印之前查看文档的外观。
- 打印文档的一份副本来检查其内容和格式的正确性。

将打印机移动到其他位置

 **小心—可能的伤害：**如果打印机的重量大于 20 千克（44 磅），则可能需要两个人或更多人才安全地抬起它。

 **小心—可能的伤害：**为避免火灾或电击危险，请只使用随本产品提供的电源线或经制造商许可的替代品。

 **小心—可能的伤害：**在移动打印机时，请按照下列指南来避免人身伤害或打印机损坏：

- 确认所有盖门和进纸匣都已关闭。
- 关闭打印机电源，然后从电源插座上拔掉电源线。
- 断开打印机上的所有电源线和电缆。
- 如果打印机上安装了单独的落地式进纸匣选件或输出选件，请在移动打印机之前断开它们的连接。
- 如果打印机有带脚轮基座，请小心地将它滚动到新的位置。当经过地板上的门槛和裂缝时要小心。
- 如果打印机没有带脚轮基座，但配置了进纸匣选件或输出选件，请移除输出选件并将打印机抬离进纸匣。不要尝试同时抬起打印机和任何选件。
- 总是使用打印机上的把手来抬起它。
- 任何用来移动打印机的小车必须有能够支撑打印机整个底座的表面。
- 任何用来移动硬件选件的小车必须有能够支撑选件尺寸的表面。
- 使打印机保持直立状态。
- 移动时避免剧烈震动。
- 确认在放下打印机时您的手指不在打印机的下面。
- 确认打印机周围有足够的空间。

注意：因不当移动造成的打印机损坏不在打印机保修范围内。

运输打印机

当运输打印机时，请使用原包装或者与您购买打印机处的经销商联系。

解决问题

打印机不响应

操作	是	否
<p>第 1 步 检查电源线是否已连接到电源插座上。</p> <p> 小心—可能的伤害： 为避免火灾或电击危险，请将电源线连接到具有适当额定电压并正确接地的电源插座上，该插座应该靠近产品并且便于使用。</p> <p>打印机响应了吗？</p>	问题得以解决。	请转到第 2 步。
<p>第 2 步 检查电源插座是否由开关或断路器关闭。</p> <p>电源插座由开关或断路器关闭吗？</p>	打开开关或复位断路器。	请转到第 3 步。
<p>第 3 步 检查打印机电源是否已打开。</p> <p>打印机电源打开了吗？</p>	请转到第 4 步。	打开打印机电源。
<p>第 4 步 检查打印机是否处于“睡眠”或“休眠”模式。</p> <p>打印机处于“睡眠”或“休眠”模式吗？</p>	按下电源按钮来唤醒打印机。	请转到第 5 步。
<p>第 5 步 检查连接打印机和计算机的电缆是否插入正确的端口中。</p> <p>电缆插入正确的端口中吗？</p>	请转到第 6 步。	将电缆插入正确的端口中。
<p>第 6 步 关闭打印机电源，安装硬件选件，然后打开打印机电源。 如需更多信息，请参阅随选件附带的文档。</p> <p>打印机响应了吗？</p>	问题得以解决。	请转到第 7 步。
<p>第 7 步 安装正确的打印驱动程序。</p> <p>打印机响应了吗？</p>	问题得以解决。	请转到第 8 步。
<p>第 8 步 关闭打印机电源，等待大约 10 秒钟，然后打开打印机电源。</p> <p>打印机响应了吗？</p>	问题得以解决。	请联系 客户支持 。

无法读取闪存驱动器

操作	是	否
第 1 步 检查打印机是否忙于处理其他打印、复印、扫描或传真作业。 打印机已就绪吗？	请转到第 2 步。	等待打印机完成其他作业的处理。
第 2 步 检查闪存驱动器是否被支持。如需更多信息，请参阅第 40 页上的“支持的闪存驱动器和文件类型”。 闪存驱动器是支持的吗？	请转到第 3 步。	插入支持的闪存驱动器。
第 3 步 移除，然后插入闪存驱动器。 打印机识别闪存驱动器吗？	问题得以解决。	请联系 客户支持 。

启用 USB 端口

从主屏幕，触摸设置 > 网络/端口 > **USB** > 启用 **USB** 端口。

网络连接问题

无法打开“嵌入式 Web 服务器”

操作	是	否
第 1 步 检查打印机电源是否已打开。 打印机电源打开了吗？	请转到第 2 步。	打开打印机电源。
第 2 步 确认打印机 IP 地址是正确的。 注意： <ul style="list-style-type: none"> 在主屏幕上查看 IP 地址。 IP 地址显示为用小数点分隔的四组数字，例如 123.123.123.123。 打印机 IP 地址正确吗？	请转到第 3 步。	在地址字段中键入正确的打印机 IP 地址。

操作	是	否
<p>第 3 步 检查您是否使用支持的浏览器：</p> <ul style="list-style-type: none"> • Internet Explorer 11 或更高版本 • Microsoft Edge • Safari 6 或更高版本 • Google Chrome™ 32 或更高版本 • Mozilla Firefox 24 或更高版本 <p>您的浏览器是支持的吗？</p>	请转到第 4 步。	安装支持的浏览器。
<p>第 4 步 检查网络连接是否工作。</p> <p>网络连接工作吗？</p>	请转到第 5 步。	请与您的管理员联系。
<p>第 5 步 确认连接到打印机和打印服务器的电缆牢固。如需更多信息，请参阅随打印机附带的文档。</p> <p>电缆连接牢固吗？</p>	请转到第 6 步。	固定电缆连接。
<p>第 6 步 检查 Web 代理服务器是否被禁用了。</p> <p>Web 代理服务器被禁用了吗？</p>	请转到第 7 步。	请与您的管理员联系。
<p>第 7 步 访问“嵌入式 Web 服务器”。</p> <p>“嵌入式 Web 服务器”打开了吗？</p>	问题得以解决。	请联系 客户支持 。

耗材问题

更换碳粉盒，打印机使用地区不匹配

安装正确的打印碳粉盒。

非打印机制造商耗材



打印机已检测到打印机中安装了不可识别的耗材或部件。

您的打印机设计为使用由打印机制造商生产的正品耗材和部件时运行性能最佳。使用第三方耗材或部件可能影响打印机及其成像组件的性能、可靠性或使用寿命。

所有使用寿命指示器都是围绕打印机制造商的耗材和部件而设计，如果使用第三方耗材或部件可能出现不可预知的结果。超出预期使用寿命使用成像组件可能损坏您的打印机或相关组件。

警告—可能的损坏： 使用第三方耗材或部件会影响保修范围。由于使用第三方耗材或部件而造成的损坏可能不在保修范围内。

要接受任何及所有这些风险并开始在他的打印机中使用非正品耗材或部件，请执行以下任一操作：

对于触摸屏的打印机型号，请按两次 ，然后按两次 。

对于非触摸屏的打印机型号，请同时按住 **X** 和  15 秒钟。

如果您不希望接受这些风险，请从您的打印机中移除第三方耗材或部件，然后安装打印机制造商的正品耗材或部件。

清除卡纸

避免卡纸

正确加载纸张

- 确保纸张平放在进纸匣中。

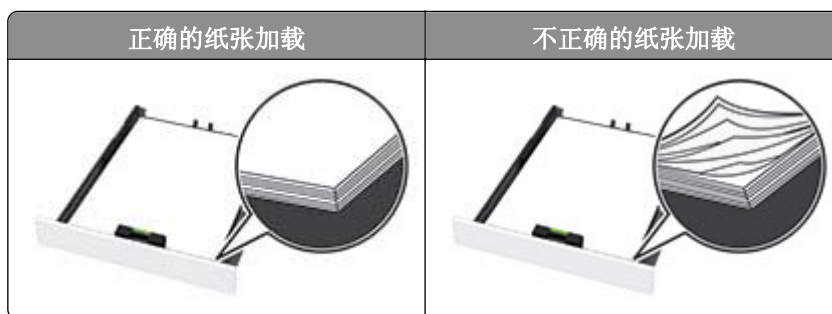

- 当打印机正在打印时不要加载或移除进纸匣。
- 不要加载过多纸张。确认纸堆高度低于最大纸张加载指示线。
- 不要将纸张滑入进纸匣中。如图所示加载纸张。



- 确认纸张导片被正确放置，并且没有与纸张或信封靠得太紧。
- 加载纸张后用力将进纸匣推入打印机中。

使用推荐的纸张

- 仅使用推荐的纸张或特殊介质。
- 不要加载有褶皱、有折痕、潮湿、弯曲或卷曲的纸张。
- 请在加载之前，弯曲、扇形展开并对齐纸张边缘。



- 不要使用经手工切割或裁剪的纸张。
- 不要在同一个进纸匣中混合不同尺寸、重量或类型的纸张。
- 确认在计算机或打印机控制面板上正确设置纸张尺寸和类型。
- 请按照制造商的建议存储纸张。

识别卡纸位置

注意：

- 当卡纸协助设置为开时，打印机在清除卡纸后会尝试送出空白页或部分打印的页面。检查您的打印输出是否有空白页。
- 当卡纸恢复设置为开或自动时，打印机重新打印被卡的页面。



	卡纸位置
1	自动文档传送器 (ADF)
2	标准接纸架
3	手动进纸器
4	进纸匣
5	盖门 B
6	盖门 E

纸张卡在标准进纸匣中

1 打开盖门 B。

 **小心—发热表面：** 打印机内部可能很烫。为避免被发热组件烫伤的危险，在接触组件之前，请等待表面冷却。



2 取出被卡的纸张。

注意： 确认已取出所有纸张碎片。

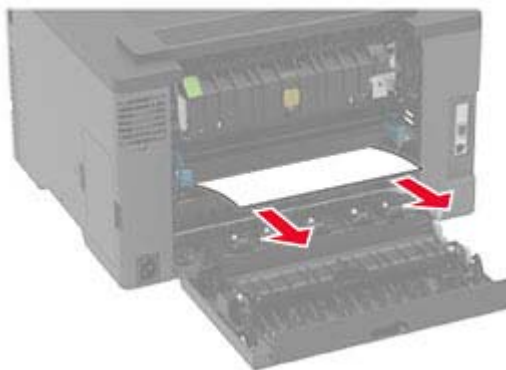

3 关闭盖门。

4 移除进纸匣和手动进纸器。

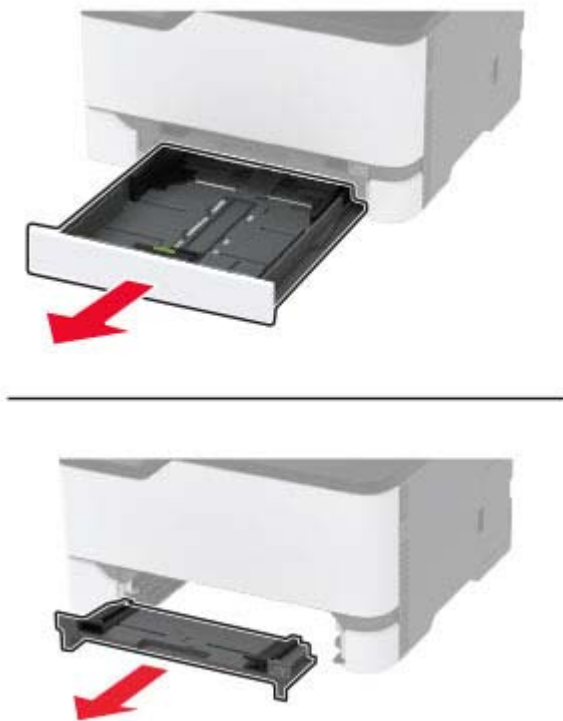

5 取出被卡的纸张。

注意：确认已取出所有纸张碎片。

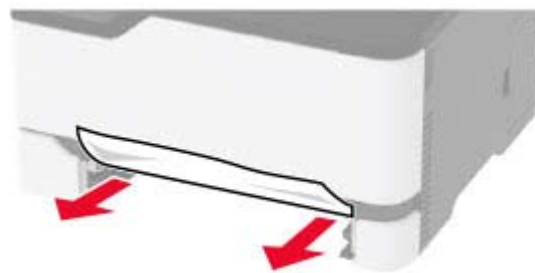

6 插入手动进纸器和进纸匣。

纸张卡在进纸匣选件中

1 打开盖门 B。



小心—发热表面：打印机内部可能很烫。为避免被发热组件烫伤的危险，在接触组件之前，请等待表面冷却。



2 取出被卡的纸张。

注意：确认已取出所有纸张碎片。

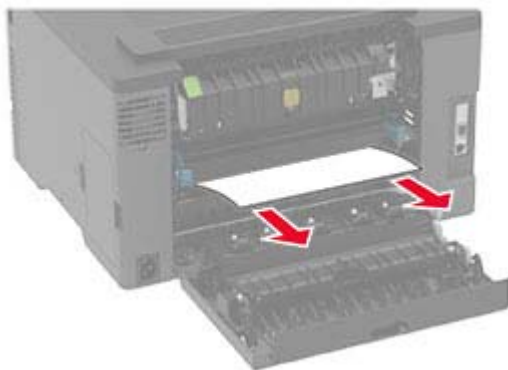

3 关闭盖门。

4 打开盖门 E。



5 取出被卡的纸张。

注意：确认已取出所有纸张碎片。

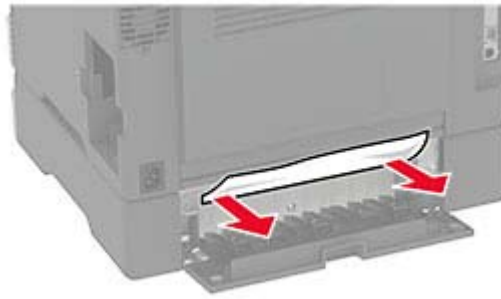

- 6 关闭盖门。
- 7 移除进纸匣选件。



- 8 取出被卡的纸张。
注意：确认已取出所有纸张碎片。



- 9 插入进纸匣。

纸张卡在标准接纸架中

- 1 抬起扫描仪，然后取出被卡的纸张。
注意：确认已取出所有纸张碎片。



2 放下扫描仪。

纸张卡在手动进纸器中

- 1 移除进纸匣和手动进纸器。

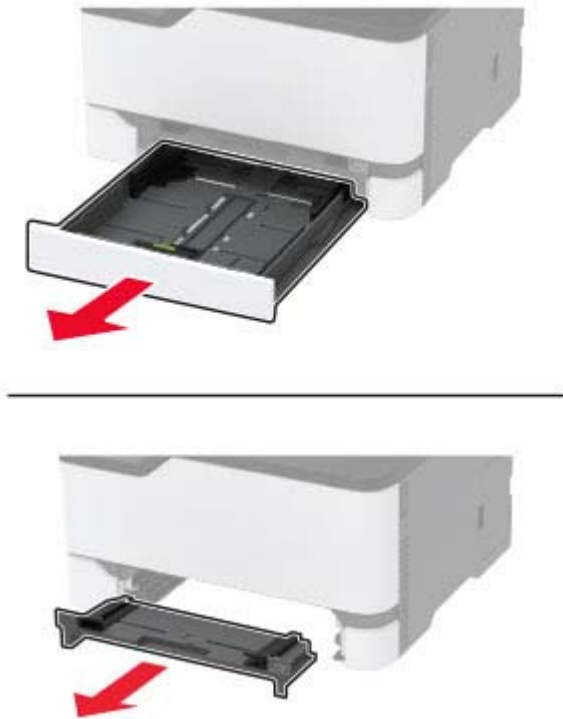

- 2 取出被卡的纸张。

注意：确认已取出所有纸张碎片。



- 3 插入手动进纸器和进纸匣。

纸张卡在盖门 B 内

- 1 打开盖门 B。

 **小心—发热表面：**打印机内部可能很烫。为避免被发热组件烫伤的危险，在接触组件之前，请等待表面冷却。



2 从下面的任何区域取出被卡的纸张：

注意： 确认已取出所有纸张碎片。

- 定影器区域

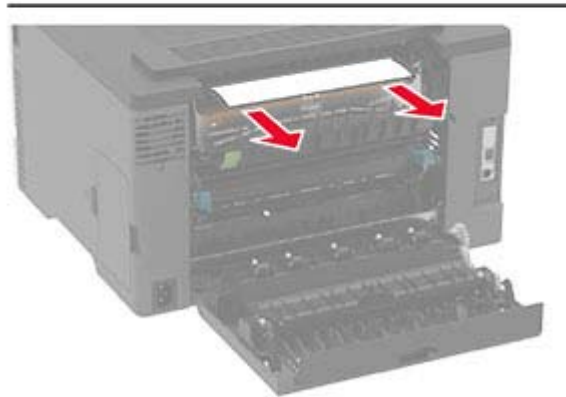

- 在定影器区域下方

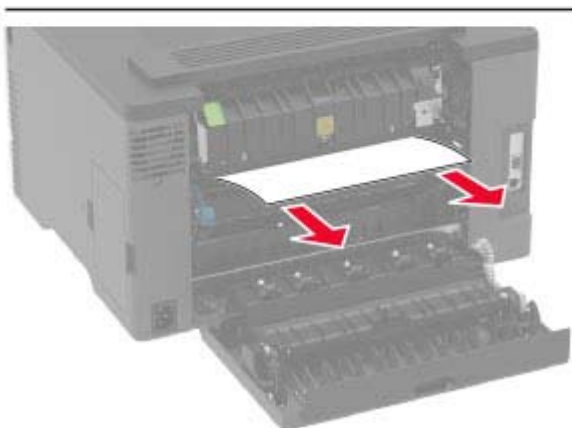
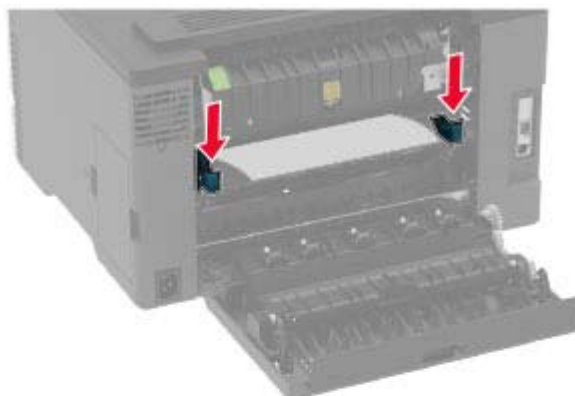

- 双面打印部件

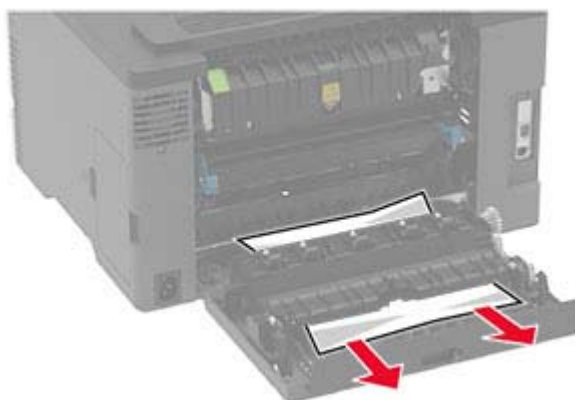

3 关闭盖门。

纸张卡在自动文档传送器中

- 1 从 ADF 进纸匣中取出所有原始文档。
- 2 打开 ADF 盖板。

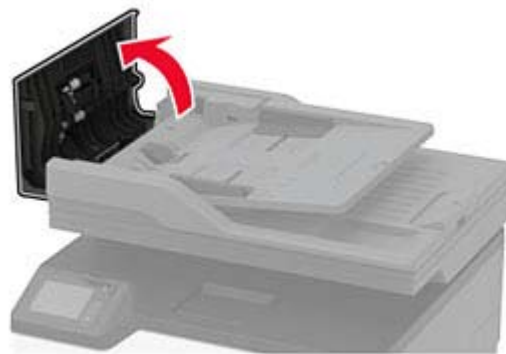

- 3 取出被卡的纸张。

注意：确认已取出所有纸张碎片。

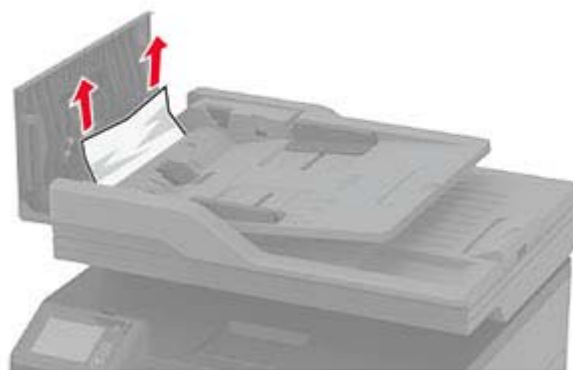

- 4 关闭 ADF 盖板。

进纸问题

当打印时信封封口

操作	是	否
第 1 步 a 使用已经存储在干燥环境中的信封。 注意： 使用高水分含量的信封打印会使封舌封住。 b 发送打印作业。 当打印时信封封口吗？	请转到第 2 步。	问题得以解决。
第 2 步 a 确认纸张类型被设置为“信封”。 从控制面板，导航至： 设置 > 纸张 > 进纸匣配置 > 纸张尺寸/类型 b 发送打印作业。 当打印时信封封口吗？	请联系 客户支持 。	问题得以解决。

逐份打印不工作

操作	是	否
第 1 步 a 从控制面板，导航至： 设置 > 打印 > 布局 > 逐份打印 b 触摸开[1,2,1,2,1,2]。 c 打印文档。 正确地逐份打印文档吗？	问题得以解决。	请转到第 2 步。
第 2 步 a 从您尝试打印的文档，打开“打印”对话，然后选择 逐份打印 。 b 打印文档。 正确地逐份打印文档吗？	问题得以解决。	请转到第 3 步。
第 3 步 a 减少要打印的页数。 b 打印文档。 正确地逐份打印页面吗？	问题得以解决。	请联系 客户支持 。

进纸匣连接不工作

操作	是	否
第 1 步 a 检查进纸匣是否有相同的纸张尺寸和纸张类型。 b 检查纸张导片是否放置正确。 c 打印文档。 进纸匣连接正确吗？	问题得以解决。	请转到第 2 步。
第 2 步 a 从控制面板，触摸 设置 > 纸张 > 进纸匣配置 > 纸张尺寸/类型 b 设置纸张尺寸和纸张类型以匹配连接的进纸匣中加载的纸张。 c 打印文档。 进纸匣连接正确吗？	问题得以解决。	请转到第 3 步。
第 3 步 a 确认进纸匣连接设置为自动。如需更多信息，请参阅 第 30 页上的“连接进纸匣” 。 b 打印文档。 进纸匣连接正确吗？	问题得以解决。	请联系 客户支持 。

频繁出现卡纸

操作	是	否
第 1 步 a 移除进纸匣。 b 检查纸张是否加载正确。 注意： <ul style="list-style-type: none"> • 确认纸张导片放置正确。 • 确认纸堆高度低于最大纸张加载指示线。 • 确认使用推荐的纸张尺寸和类型打印。 c 插入进纸匣。 d 打印文档。 卡纸经常发生吗？	请转到第 2 步。	问题得以解决。
第 2 步 a 从控制面板，导览至： 设置 > 纸张 > 进纸匣配置 > 纸张尺寸/类型 b 设置正确的纸张尺寸和类型。 c 打印文档。 卡纸经常发生吗？	请转到第 3 步。	问题得以解决。

操作	是	否
<p>第 3 步</p> <p>a 加载新包装中的纸张。</p> <p>注意： 由于空气湿度大，纸张吸收了水分。在准备使用之前将纸张保存在其原始包装中。</p> <p>b 打印文档。</p> <p>卡纸经常发生吗？</p>	请联系 客户支持 。	问题得以解决。

被卡的页面不重新打印

操作	是	否
<p>a 从控制面板，导览至： 设置 > 设备 > 通知 > 卡纸内容恢复</p> <p>b 在“卡纸恢复”菜单中，选择开或自动。</p> <p>c 打印文档。</p> <p>重新打印被卡的页面吗？</p>	问题得以解决。	请联系 客户支持 。

打印问题

打印作业不打印

操作	是	否
<p>第 1 步</p> <p>a 从您尝试打印的文档，打开“打印”对话，然后检查您是否已经选择正确的打印机。</p> <p>b 打印文档。</p> <p>文档打印了吗？</p>	问题得以解决。	请转到第 2 步。
<p>第 2 步</p> <p>a 检查打印机电源是否已打开。</p> <p>b 解决出现在显示屏上的任何错误消息。</p> <p>c 打印文档。</p> <p>文档打印了吗？</p>	问题得以解决。	请转到第 3 步。
<p>第 3 步</p> <p>a 检查端口是否工作，电缆是否牢固地连接到计算机和打印机。 如需更多信息，请参阅随打印机附带的设置文档。</p> <p>b 打印文档。</p> <p>文档打印了吗？</p>	问题得以解决。	请转到第 4 步。

操作	是	否
第 4 步 a 关闭打印机电源，等待大约 10 秒钟，然后打开打印机电源。 b 打印文档。 文档打印了吗？	问题得以解决。	请转到第 5 步。
第 5 步 a 移除打印驱动程序，然后重新安装。 b 打印文档。 文档打印了吗？	问题得以解决。	请联系 客户支持 。

保密和其他挂起文档不打印

操作	是	否
第 1 步 a 从控制面板，检查文档是否出现在挂起作业列表中。 注意： 如果文档没有列出，请使用“打印并挂起”选项打印文档。 b 打印文档。 文档打印了吗？	问题得以解决。	请转到第 2 步。
第 2 步 打印作业可能包含格式错误或无效的数据。删除打印作业，然后再次发送它。 文档打印了吗？	问题得以解决。	请转到第 3 步。
第 3 步 如果您从 Internet 打印，打印机可能读取多个作业标题作为副本。 对于 Windows 用户 a 打开“打印首选项”对话框。 b 从“打印并挂起”选项卡，单击 使用打印并挂起 ，然后单击 保留重复文档 。 c 输入 PIN 码，然后保存更改。 d 发送打印作业。 对于 Macintosh 用户 a 有区别地保存和命名每一个作业。 b 单独发送作业。 文档打印了吗？	问题得以解决。	请转到第 4 步。
第 4 步 a 删除一些挂起作业以释放打印机内存。 b 打印文档。 文档打印了吗？	问题得以解决。	请联系 客户支持 。

作业从错误的进纸匣打印或打印在错误的纸张上

操作	是	否
<p>第 1 步</p> <p>a 检查您是否使用正确的纸张打印。</p> <p>b 打印文档。</p> <p>文档打印在正确的纸张上吗？</p>	请转到第 2 步。	加载正确的纸张尺寸和纸张类型。
<p>第 2 步</p> <p>a 根据您的操作系统，从“打印首选项”或“打印”对话框指定纸张尺寸和纸张类型。</p> <p>注意：您还可以在打印机控制面板上更改设置。导览至： 设置 > 纸张 > 进纸匣配置 > 纸张尺寸/类型</p> <p>b 确认设置与加载的纸张相符。</p> <p>c 打印文档。</p> <p>文档打印在正确的纸张上吗？</p>	问题得以解决。	请转到第 3 步。
<p>第 3 步</p> <p>a 检查进纸匣是否已连接。</p> <p>如需更多信息，请参阅第 30 页上的“连接进纸匣”。</p> <p>b 打印文档。</p> <p>文档从正确的进纸匣打印吗？</p>	问题得以解决。	请联系 客户支持 。

打印缓慢

操作	是	否
<p>第 1 步</p> <p>确认打印机电缆牢固地连接到打印机和计算机、打印服务器、选件或其他网络设备上。</p> <p>打印机打印缓慢吗？</p>	请转到第 2 步。	问题得以解决。
<p>第 2 步</p> <p>a 确认打印机不处于静音模式。</p> <p>从主屏幕，触摸设置 > 设备 > 维护 > 配置菜单 > 设备操作 > 静音模式。</p> <p>b 打印文档。</p> <p>打印机打印缓慢吗？</p>	请转到第 3 步。	问题得以解决。
<p>第 3 步</p> <p>a 根据您的操作系统，从“打印首选项”或“打印”对话框指定打印分辨率。</p> <p>b 将分辨率设置为 4800 CQ。</p> <p>c 打印文档。</p> <p>打印机打印缓慢吗？</p>	请转到第 4 步。	问题得以解决。

操作	是	否
<p>第 4 步</p> <p>a 根据您的操作系统，从“打印首选项”或“打印”对话框指定纸张类型。</p> <p>注意：</p> <ul style="list-style-type: none"> • 确认设置与加载的纸张相符。 • 您还可以在打印机控制面板上更改设置。从主屏幕，触摸 设置 > 纸张 > 进纸匣配置 > 纸张尺寸/类型。 • 较重的纸张打印速度更慢。 • 比 letter、A4 和 legal 窄的纸张可能打印速度更慢。 <p>b 打印文档。</p> <p>打印机打印缓慢吗？</p>	请转到第 5 步。	问题得以解决。
<p>第 5 步</p> <p>a 确认纹理和重量的打印机设置与加载的纸张相符。 从主屏幕，触摸 设置 > 纸张 > 介质配置 > 介质类型。</p> <p>注意：粗糙的纸张纹理和重磅纸张的重量可能打印得更慢。</p> <p>b 打印文档。</p> <p>打印机打印缓慢吗？</p>	请转到第 6 步。	问题得以解决。
<p>第 6 步</p> <p>移除挂起作业。</p> <p>打印机打印缓慢吗？</p>	请转到第 7 步。	问题得以解决。
<p>第 7 步</p> <p>a 确认打印机没有过热。</p> <p>注意：</p> <ul style="list-style-type: none"> • 让打印机在长时间打印作业之后冷却下来。 • 遵守建议的打印机环境温度。如需更多信息，请参阅第 18 页上的“为打印机选择位置”。 <p>b 打印文档。</p> <p>打印机打印缓慢吗？</p>	请联系 客户支持 。	问题得以解决。

打印质量问题

打印质量很差

找到与您有的打印质量问题类似的图像，然后单击图像下面的链接来阅读解决问题的步骤。



[第 152 页上的“空白或白色页”](#)



[第 153 页上的“打印变深”](#)



[第 154 页上的“出现重影”](#)



[第 155 页上的“灰色或彩色背景”](#)



[第 156 页上的“页边距不正确”](#)



[第 157 页上的“打印变浅”](#)

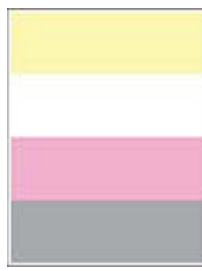

[第 159 页上的“缺少颜色”](#)



[第 160 页上的“打印斑驳和斑点”](#)



[第 161 页上的“纸张卷曲”](#)



[第 162 页上的“打印弯曲或歪斜”](#)



[第 163 页上的“单一颜色或黑色的图像”](#)



[第 164 页上的“文本或图像被剪切”](#)



[第 165 页上的“碳粉很容易脱落”](#)



[第 166 页上的“打印密度不均匀”](#)



[第 167 页上的“水平深色线条”](#)



[第 168 页上的“垂直深色线条”](#)



第 169 页上的“水平白线”



第 170 页上的“垂直白线”



第 172 页上的“重复的缺陷”

空白或白色页



注意：在解决问题之前，请打印“打印质量测试页”。从控制面板，导览至 **设置 > 疑难解答 > 打印质量测试页**。对于非触摸屏打印机型号，请按 **OK** 来浏览设置。

操作	是	否
<p>a 打开前盖门，然后将它用力向下推。</p> <p>b 拉出打印碳粉盒托盘。</p> <p>c 移除，然后插入打印碳粉盒。</p>  <p>d 插入打印碳粉盒托盘，然后关闭盖门。</p> <p>e 打印文档。</p> <p>打印机打印空白或白色页面吗？</p>	<p>请联系客户支持。</p>	<p>问题得以解决。</p>

打印变深



注意：在解决问题之前，请打印“打印质量测试页”。从控制面板，导览至**设置 > 疑难解答 > 打印质量测试页**。对于非触摸屏打印机型号，请按 **OK** 来浏览设置。

操作	是	否
<p>第 1 步</p> <p>a 执行“颜色调整”。</p> <p>从控制面板，导览至： 设置 > 打印 > 质量 > 高级图像 > 颜色调整</p> <p>b 打印文档。</p> <p>打印浓度太深吗？</p>	请转到第 2 步。	问题得以解决。
<p>第 2 步</p> <p>a 根据您的操作系统，从“打印首选项”或“打印”对话框减少碳粉浓度。</p> <p>注意：您还可以在打印机控制面板上更改设置。导览至： 设置 > 打印 > 质量 > 碳粉浓度</p> <p>b 打印文档。</p> <p>打印浓度太深吗？</p>	请转到第 3 步。	问题得以解决。
<p>第 3 步</p> <p>a 根据您的操作系统，从“打印首选项”或“打印”对话框指定纸张类型。</p> <p>注意：</p> <ul style="list-style-type: none"> • 确认设置与加载的纸张相符。 • 您还可以在打印机控制面板上更改设置。导览至： 设置 > 纸张 > 进纸匣配置 > 纸张尺寸/类型 <p>b 打印文档。</p> <p>打印浓度太深吗？</p>	请转到第 4 步。	问题得以解决。
<p>第 4 步</p> <p>检查纸张是否有纹理或粗糙表面。</p> <p>您正在使用有纹理或粗糙的纸张进行打印吗？</p>	请转到第 5 步。	请转到第 6 步。

操作	是	否
第 5 步 a 使用普通纸张更换纹理或粗糙纸张。 b 打印文档。 打印浓度太深吗？	请转到第 6 步。	问题得以解决。
第 6 步 a 加载新包装中的纸张。 注意： 由于空气湿度大，纸张吸收了水分。在准备使用之前将纸张保存在其原始包装中。 b 打印文档。 打印浓度太深吗？	请联系 客户支持 。	问题得以解决。

出现重影





注意： 在解决问题之前，请打印“打印质量测试页”。从控制面板，导览至 **设置 > 疑难解答 > 打印质量测试页**。对于非触摸屏打印机型号，请按  来浏览设置。

操作	是	否
第 1 步 a 使用正确的纸张类型加载进纸匣。 b 打印文档。 打印页面上出现重影吗？	请转到第 2 步。	问题得以解决。
第 2 步 a 根据您的操作系统，从“打印首选项”或“打印”对话框指定纸张类型。 注意： <ul style="list-style-type: none"> • 确认设置与加载的纸张相符。 • 您还可以在打印机控制面板上更改设置。导览至 设置 > 纸张 > 进纸匣配置 > 纸张尺寸/类型。 b 打印文档。 打印页面上出现重影吗？	请转到第 3 步。	问题得以解决。

操作	是	否
<p>第 3 步</p> <p>a 执行颜色调整。 从控制面板，导览至： 设置 > 打印 > 质量 > 高级图像 > 颜色调整。</p> <p>b 打印文档。</p> <p>打印页面上出现重影吗？</p>	<p>请转到第 4 步。</p>	<p>问题得以解决。</p>
<p>第 4 步</p> <p>a 打开前盖门，然后将它用力向下推。</p> <p>b 拉出打印碳粉盒托盘。</p> <p>c 移除，然后插入打印碳粉盒。</p> <div data-bbox="203 724 959 1018" style="text-align: center;"> </div> <p>d 插入打印碳粉盒托盘，然后关闭盖门。</p> <p>e 打印文档。</p> <p>打印页面上出现重影吗？</p>	<p>请联系客户支持。</p>	<p>问题得以解决。</p>

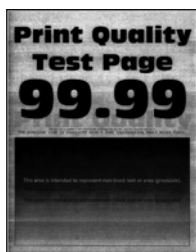
灰色或彩色背景



注意：在解决问题之前，请打印“打印质量测试页”。从控制面板，导览至**设置 > 疑难解答 > 打印质量测试页**。对于非触摸屏打印机型号，请按  来浏览设置。

操作	是	否
<p>第 1 步</p> <p>a 执行颜色调整。 从控制面板，导航至： 设置 > 打印 > 质量 > 高级图像 > 颜色调整。</p> <p>b 打印文档。</p> <p>打印页面上出现灰色或彩色背景吗？</p>	<p>请转到第 2 步。</p>	<p>问题得以解决。</p>
<p>第 2 步</p> <p>a 打开前盖门，然后将它用力向下推。</p> <p>b 拉出打印碳粉盒托盘。</p> <p>c 移除，然后插入打印碳粉盒。</p> <div data-bbox="201 737 959 1035" data-label="Image"> </div> <p>d 插入打印碳粉盒托盘，然后关闭盖门。</p> <p>e 打印文档。</p> <p>打印页面上出现灰色或彩色背景吗？</p>	<p>请联系客户支持。</p>	<p>问题得以解决。</p>

页边距不正确



操作	是	否
<p>第 1 步</p> <p>a 将纸张导片调整到与加载的纸张相符的正确位置上。</p> <p>b 打印文档。</p> <p>页边距正确吗？</p>	<p>问题得以解决。</p>	<p>请转到第 2 步。</p>

操作	是	否
第 2 步 a 设置纸张尺寸。 从控制面板，导航至： 设置 > 纸张 > 进纸匣配置 > 纸张尺寸/类型 b 打印文档。 页边距正确吗？	问题得以解决。	请转到第 3 步。
第 3 步 a 根据您的操作系统，从“打印首选项”或“打印”对话框指定纸张尺寸。 注意： 确认设置与加载的纸张相符。 b 打印文档。 页边距正确吗？	问题得以解决。	请联系 客户支持 。

打印变浅



注意： 在解决问题之前，请打印“打印质量测试页”。从控制面板，导航至 **设置 > 疑难解答 > 打印质量测试页**。对于非触摸屏打印机型号，请按 **OK** 来浏览设置。

操作	是	否
第 1 步 a 执行颜色调整。 从控制面板，导航至： 设置 > 打印 > 质量 > 高级图像 > 颜色调整 。 b 打印文档。 打印浓度浅吗？	请转到第 2 步。	问题得以解决。
第 2 步 a 根据您的操作系统，从“打印首选项”或“打印”对话框增加碳粉浓度。 注意： 您还可以在打印机控制面板上更改设置。导航至 设置 > 打印 > 质量 > 碳粉浓度 。 b 打印文档。 打印浓度浅吗？	请转到第 3 步。	问题得以解决。

操作	是	否
<p>第 3 步</p> <p>a 关闭颜色节省。 从控制面板，导航至： 设置 > 打印 > 质量 > 颜色节省。</p> <p>b 打印文档。</p> <p>打印浓度浅吗？</p>	请转到第 4 步。	问题得以解决。
<p>第 4 步</p> <p>a 根据您的操作系统，从“打印首选项”或“打印”对话框指定纸张类型。</p> <p>注意：</p> <ul style="list-style-type: none"> • 确认设置与加载的纸张相符。 • 您还可以在打印机控制面板上更改设置。导航至设置 > 纸张 > 进纸匣配置 > 纸张尺寸/类型。 <p>b 打印文档。</p> <p>打印浓度浅吗？</p>	请转到第 5 步。	问题得以解决。
<p>第 5 步</p> <p>检查纸张是否有纹理或粗糙表面。</p> <p>您正在使用有纹理或粗糙的纸张进行打印吗？</p>	请转到第 6 步。	请转到第 7 步。
<p>第 6 步</p> <p>a 使用普通纸张更换纹理或粗糙纸张。</p> <p>b 打印文档。</p> <p>打印浓度浅吗？</p>	请转到第 7 步。	问题得以解决。
<p>第 7 步</p> <p>a 加载新包装中的纸张。</p> <p>注意： 由于空气湿度大，纸张吸收了水分。在准备使用之前将纸张保存在其原始包装中。</p> <p>b 打印文档。</p> <p>打印浓度浅吗？</p>	请转到第 8 步。	问题得以解决。

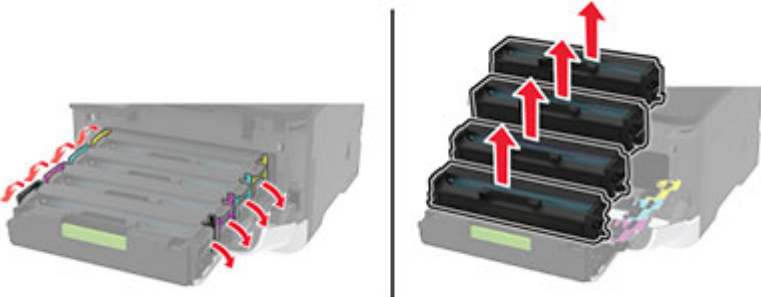
操作	是	否
<p>第 8 步</p> <p>a 打开前盖门，然后将它用力向下推。</p> <p>b 拉出打印碳粉盒托盘。</p> <p>c 移除，然后插入打印碳粉盒。</p>  <p>d 插入打印碳粉盒托盘，然后关闭盖门。</p> <p>e 打印文档。</p> <p>打印浓度浅吗？</p>	<p>请联系客户支持。</p>	<p>问题得以解决。</p>

缺少颜色

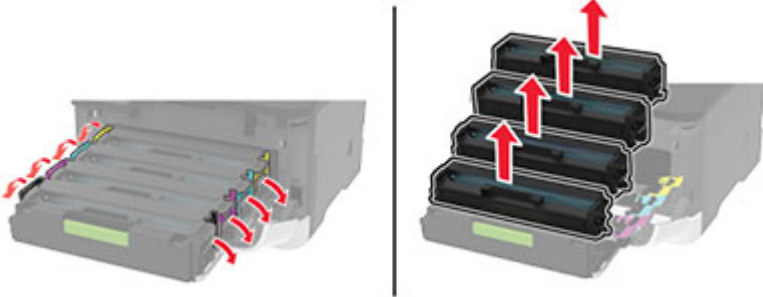

注意：在解决问题之前，请打印“打印质量测试页”。从控制面板，导览至**设置 > 疑难解答 > 打印质量测试页**。对于非触摸屏打印机型号，请按 **OK** 来浏览设置。

操作	是	否
<p>a 打开前盖门，然后将它用力向下推。</p> <p>b 拉出打印碳粉盒托盘。</p> <p>c 移除，然后插入缺少颜色的打印碳粉盒。</p>  <p>d 插入打印碳粉盒托盘，然后关闭盖门。</p> <p>e 打印文档。</p> <p>打印页面上缺少一些颜色吗？</p>	<p>请联系客户支持。</p>	<p>问题得以解决。</p>

打印斑驳和斑点



注意：在解决问题之前，请打印“打印质量测试页”。从控制面板，导览至**设置 > 疑难解答 > 打印质量测试页**。对于非触摸屏打印机型号，请按 **OK** 来浏览设置。

操作	是	否
<p>第 1 步</p> <p>检查打印机是否有泄漏的碳粉污染物。</p> <p>打印机没有泄漏的碳粉吗？</p>	<p>请转到第 2 步。</p>	<p>请联系客户支持。</p>
<p>第 2 步</p> <p>a 从控制面板，导览至： 设置 > 纸张 > 进纸匣配置 > 纸张尺寸/类型</p> <p>b 检查纸张尺寸和纸张类型设置是否与加载的纸张相符。</p> <p>注意：确认纸张没有纹理或粗糙表面。</p> <p>设置相符吗？</p>	<p>请转到第 4 步。</p>	<p>请转到第 3 步。</p>

操作	是	否
<p>第 3 步</p> <p>a 根据您的操作系统，从“打印首选项”或“打印”对话框指定纸张尺寸和纸张类型。</p> <p>注意： 确认设置与加载的纸张相符。</p> <p>b 打印文档。</p> <p>打印斑驳吗？</p>	<p>请转到第 4 步。</p>	<p>问题得以解决。</p>
<p>第 4 步</p> <p>a 加载新包装中的纸张。</p> <p>注意： 由于空气湿度大，纸张吸收了水分。在准备使用之前将纸张保存在其原始包装中。</p> <p>b 打印文档。</p> <p>打印斑驳吗？</p>	<p>请转到第 5 步。</p>	<p>问题得以解决。</p>
<p>第 5 步</p> <p>a 打开前盖门，然后将它用力向下推。</p> <p>b 拉出打印碳粉盒托盘。</p> <p>c 移除，然后插入打印碳粉盒。</p> <div data-bbox="203 982 959 1281" style="text-align: center;"> </div> <p>d 插入打印碳粉盒托盘，然后关闭盖门。</p> <p>e 打印文档。</p> <p>打印斑驳吗？</p>	<p>请联系客户支持。</p>	<p>问题得以解决。</p>

纸张卷曲



操作	是	否
第 1 步 a 将进纸匣中的导片调整到与加载的纸张相符的正确位置上。 b 打印文档。 纸张卷曲吗？	请转到第 2 步。	问题得以解决。
第 2 步 a 根据您的操作系统，从“打印首选项”或“打印”对话框指定纸张类型。 注意： <ul style="list-style-type: none"> • 确认设置与加载的纸张相符。 • 您还可以在打印机控制面板上更改设置。导览至： 设置 > 纸张 > 进纸匣配置 > 纸张尺寸/类型 b 打印文档。 纸张卷曲吗？	请转到第 3 步。	问题得以解决。
第 3 步 在纸张的另一面上打印。 a 取出纸张，将它翻转，然后重新加载。 b 打印文档。 纸张卷曲吗？	请转到第 4 步。	问题得以解决。
第 4 步 a 加载新包装中的纸张。 注意： 由于空气湿度大，纸张吸收了水分。在准备使用之前将纸张保存在其原始包装中。 b 打印文档。 纸张卷曲吗？	请联系 客户支持 。	问题得以解决。

打印弯曲或歪斜



注意： 在解决问题之前，请打印“打印质量测试页”。从控制面板，导览至**设置 > 疑难解答 > 打印质量测试页**。对于非触摸屏打印机型号，请按  来浏览设置。

操作	是	否
第 1 步 a 将进纸匣中的纸张导片调整到与加载的纸张相符的正确位置上。 b 打印文档。 打印弯曲或歪斜吗？	请转到第 2 步。	问题得以解决。
第 2 步 a 加载新包装中的纸张。 注意： 由于空气湿度大，纸张吸收了水分。在准备使用之前将纸张保存在其原始包装中。 b 打印文档。 打印弯曲或歪斜吗？	请转到第 3 步。	问题得以解决。
第 3 步 a 检查加载的纸张是否被支持。 注意： 如果纸张不被支持，请加载支持的纸张。 b 打印文档。 打印弯曲或歪斜吗？	请联系 客户支持 。	问题得以解决。

单一颜色或黑色的图像

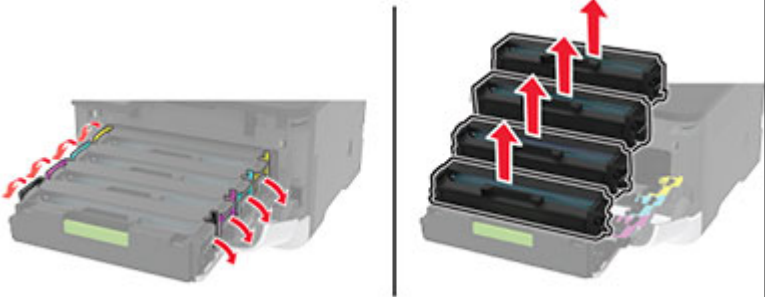

注意： 在解决问题之前，请打印“打印质量测试页”。从控制面板，导览至 **设置 > 疑难解答 > 打印质量测试页**。对于非触摸屏打印机型号，请按  来浏览设置。

操作	是	否
<p>a 打开前盖门，然后将它用力向下推。</p> <p>b 拉出打印碳粉盒托盘。</p> <p>c 移除，然后插入打印碳粉盒。</p>  <p>d 插入打印碳粉盒托盘，然后关闭盖门。</p> <p>e 打印文档。</p> <p>打印机打印单一颜色或黑色的图像吗？</p>	<p>请联系客户支持。</p>	<p>问题得以解决。</p>

文本或图像被剪切



注意：在解决问题之前，请打印“打印质量测试页”。从控制面板，导览至**设置 > 疑难解答 > 打印质量测试页**。对于非触摸屏打印机型号，请按 **OK** 来浏览设置。

操作	是	否
<p>第 1 步</p> <p>a 将进纸匣中的纸张导片调整到与加载的纸张相符的正确位置上。</p> <p>b 打印文档。</p> <p>文本或图像被剪切吗？</p>	<p>请转到第 2 步。</p>	<p>问题得以解决。</p>

操作	是	否
<p>第 2 步</p> <p>a 根据您的操作系统，从“打印首选项”或“打印”对话框指定纸张尺寸。</p> <p>注意：</p> <ul style="list-style-type: none"> • 确认设置与加载的纸张相符。 • 您还可以在打印机控制面板上更改设置。导航至设置 > 纸张 > 进纸匣配置 > 纸张尺寸/类型。 <p>b 打印文档。</p> <p>文本或图像被剪切吗？</p>	<p>请转到第 3 步。</p>	<p>问题得以解决。</p>
<p>第 3 步</p> <p>a 打开前盖门，然后将它用力向下推。</p> <p>b 拉出打印碳粉盒托盘。</p> <p>c 移除，然后插入打印碳粉盒。</p> <div data-bbox="203 840 950 1134" style="text-align: center;"> </div> <p>d 插入打印碳粉盒托盘，然后关闭盖门。</p> <p>e 打印文档。</p> <p>文本或图像被剪切吗？</p>	<p>请联系客户支持。</p>	<p>问题得以解决。</p>

碳粉很容易脱落



注意：在解决问题之前，请打印“打印质量测试页”。从控制面板，导航至**设置 > 疑难解答 > 打印质量测试页**。对于非触摸屏打印机型号，请按 **OK** 来浏览设置。

操作	是	否
<p>第 1 步</p> <p>a 根据您的操作系统，从“打印首选项”或“打印”对话框指定纸张类型。</p> <p>注意：</p> <ul style="list-style-type: none"> • 确认设置与加载的纸张相符。 • 您还可以在打印机控制面板上更改设置。导航至： 设置 > 纸张 > 进纸匣配置 > 纸张尺寸/类型 <p>b 打印文档。</p> <p>碳粉容易脱落吗？</p>	请转到第 2 步。	问题得以解决。
<p>第 2 步</p> <p>a 检查纸张重量是否被支持。</p> <p>注意： 如果纸张重量不被支持，请加载支持的纸张重量。</p> <p>b 打印文档。</p> <p>碳粉容易脱落吗？</p>	请转到第 3 步。	问题得以解决。
<p>第 3 步</p> <p>a 加载新包装中的纸张。</p> <p>注意： 由于空气湿度大，纸张吸收了水分。在准备使用之前将纸张保存在其原始包装中。</p> <p>b 打印文档。</p> <p>碳粉容易脱落吗？</p>	请联系 客户支持 。	问题得以解决。

打印密度不均匀

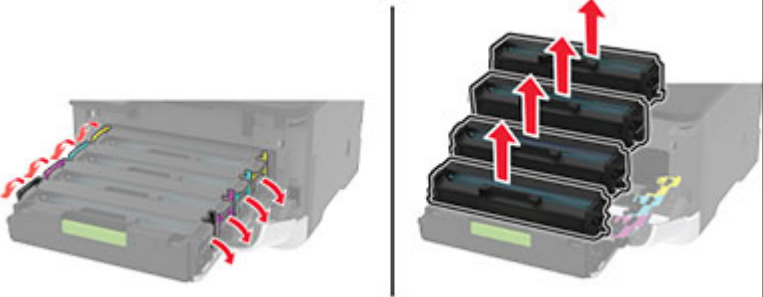

注意： 在解决问题之前，请打印“打印质量测试页”。从控制面板，导航至**设置 > 疑难解答 > 打印质量测试页**。对于非触摸屏打印机型号，请按  来浏览设置。

操作	是	否
<p>a 打开前盖门，然后将它用力向下推。</p> <p>b 拉出打印碳粉盒托盘。</p> <p>c 移除，然后插入打印碳粉盒。</p>  <p>d 插入打印碳粉盒托盘，然后关闭盖门。</p> <p>e 打印文档。</p> <p>打印密度不均匀吗？</p>	<p>请联系客户支持。</p>	<p>问题得以解决。</p>

水平深色线条



注意：

- 在解决问题之前，请打印“打印质量测试页”。从控制面板，导览至**设置 > 疑难解答 > 打印质量测试页**。对于非触摸屏打印机型号，请按 **OK** 来浏览设置。
- 如果水平深色线条持续出现在打印页面上，请参阅“重复的缺陷”主题。

操作	是	否
<p>第 1 步</p> <p>a 根据您的操作系统，从“打印首选项”或“打印”对话框指定纸张类型。</p> <p>注意：</p> <ul style="list-style-type: none"> 确认设置与加载的纸张相符。 您还可以在打印机控制面板上更改设置。导览至设置 > 纸张 > 进纸匣配置 > 纸张尺寸/类型。 <p>b 打印文档。</p> <p>打印页面上出现深色线条吗？</p>	<p>请转到第 2 步。</p>	<p>问题得以解决。</p>

操作	是	否
<p>第 2 步</p> <p>a 加载新包装中的纸张。</p> <p>注意： 由于空气湿度大，纸张吸收了水分。在使用之前将纸张保存在其原始包装中。</p> <p>b 打印文档。</p> <p>打印页面上出现深色线条吗？</p>	<p>请转到第 3 步。</p>	<p>问题得以解决。</p>
<p>第 3 步</p> <p>a 打开前盖门，然后将它用力向下推。</p> <p>b 拉出打印碳粉盒托盘。</p> <p>c 移除，然后插入打印碳粉盒。</p> <div data-bbox="201 722 959 1016" style="text-align: center;"> </div> <p>d 插入打印碳粉盒托盘，然后关闭盖门。</p> <p>e 打印文档。</p> <p>打印页面上出现深色线条吗？</p>	<p>请联系客户支持。</p>	<p>问题得以解决。</p>

垂直深色线条



注意： 在解决问题之前，请打印“打印质量测试页”。从控制面板，导览至 **设置 > 疑难解答 > 打印质量测试页**。对于非触摸屏打印机型号，请按 **OK** 来浏览设置。

操作	是	否
<p>第 1 步</p> <p>a 根据您的操作系统，从“打印首选项”或“打印”对话框指定纸张类型。</p> <p>注意：</p> <ul style="list-style-type: none"> • 确认设置与加载的纸张相符。 • 您还可以在打印机控制面板上更改设置。导航至 设置 > 纸张 > 进纸匣配置 > 纸张尺寸/类型。 <p>b 打印文档。</p> <p>打印页面上出现垂直深色线条吗？</p>	<p>请转到第 2 步。</p>	<p>问题得以解决。</p>
<p>第 2 步</p> <p>a 加载新包装中的纸张。</p> <p>注意： 由于空气湿度大，纸张吸收了水分。在使用之前将纸张保存在其原始包装中。</p> <p>b 打印文档。</p> <p>打印页面上出现垂直深色线条吗？</p>	<p>请转到第 3 步。</p>	<p>问题得以解决。</p>
<p>第 3 步</p> <p>a 打开前盖门，然后将它用力向下推。</p> <p>b 拉出打印碳粉盒托盘。</p> <p>c 移除，然后插入打印碳粉盒。</p> <div data-bbox="201 1115 959 1409" style="text-align: center;"> </div> <p>d 插入打印碳粉盒托盘，然后关闭盖门。</p> <p>e 打印文档。</p> <p>打印页面上出现垂直深色线条吗？</p>	<p>请联系客户支持。</p>	<p>问题得以解决。</p>

水平白线



注意：

- 在解决问题之前，请打印“打印质量测试页”。从控制面板，导航至**设置 > 疑难解答 > 打印质量测试页**。对于非触摸屏打印机型号，请按 **OK** 来浏览设置。
- 如果水平白线持续出现在打印页面上，请参阅“重复的缺陷”主题。

操作	是	否
<p>第 1 步</p> <p>a 根据您的操作系统，从“打印首选项”或“打印”对话框指定纸张类型。</p> <p>注意：</p> <ul style="list-style-type: none"> 确认设置与加载的纸张相符。 您还可以在打印机控制面板上更改设置。导航至设置 > 纸张 > 进纸匣配置 > 纸张尺寸/类型。 <p>b 打印文档。</p> <p>打印页面上出现水平白线吗？</p>	<p>请转到第 2 步。</p>	<p>问题得以解决。</p>
<p>第 2 步</p> <p>a 打开前盖门，然后将它用力向下推。</p> <p>b 拉出打印碳粉盒托盘。</p> <p>c 移除，然后插入打印碳粉盒。</p> <div data-bbox="203 1039 950 1333" style="text-align: center;"> </div> <p>d 插入打印碳粉盒托盘，然后关闭盖门。</p> <p>e 打印文档。</p> <p>打印页面上出现水平白线吗？</p>	<p>请联系客户支持。</p>	<p>问题得以解决。</p>

垂直白线



注意：在解决问题之前，请打印“打印质量测试页”。从控制面板，导览至**设置 > 疑难解答 > 打印质量测试页**。对于非触摸屏打印机型号，请按  来浏览设置。

操作	是	否
<p>第 1 步</p> <p>a 根据您的操作系统，从“打印首选项”或“打印”对话框指定纸张类型。</p> <p>注意：</p> <ul style="list-style-type: none"> • 确认设置与加载的纸张相符。 • 您还可以在打印机控制面板上更改设置。导览至设置 > 纸张 > 进纸匣配置 > 纸张尺寸/类型。 <p>b 打印文档。</p> <p>打印页面上出现垂直白线吗？</p>	<p>请转到第 2 步。</p>	<p>问题得以解决。</p>
<p>第 2 步</p> <p>检查您是否使用推荐的纸张类型。</p> <p>a 使用推荐的纸张类型加载纸张来源。</p> <p>b 打印文档。</p> <p>打印页面上出现垂直白线吗？</p>	<p>请转到第 3 步。</p>	<p>问题得以解决。</p>
<p>第 3 步</p> <p>a 打开前盖门，然后将它用力向下推。</p> <p>b 拉出打印碳粉盒托盘。</p> <p>c 移除，然后插入打印碳粉盒。</p> <div data-bbox="203 1186 958 1480" data-label="Image"> </div> <p>d 插入打印碳粉盒托盘，然后关闭盖门。</p> <p>e 打印文档。</p> <p>打印页面上出现垂直白线吗？</p>	<p>请联系客户支持。</p>	<p>问题得以解决。</p>

重复的缺陷



注意：在解决问题之前，请打印“打印质量测试页”。从控制面板，导览至**设置 > 疑难解答 > 打印质量测试页**。对于非触摸屏打印机型号，请按 **OK** 来浏览设置。

操作	是	否
<p>a 使用“打印质量测试页”，测量受影响颜色页面上的重复缺陷之间的距离。</p> <p>b 检查重复的缺陷是否符合以下任何测量值：</p> <p>打印碳粉盒</p> <ul style="list-style-type: none"> • 25.70 毫米（1.01 英寸） • 35.30 毫米（1.39 英寸） • 75.6 毫米（2.98 英寸） • 26.7 毫米（1.05 英寸） <p>定影器</p> <ul style="list-style-type: none"> • 56.5 毫米（2.22 英寸） <p>转印模块</p> <ul style="list-style-type: none"> • 25.10 毫米（0.99 英寸） • 59.70 毫米（2.35 英寸） • 28.30 毫米（1.11 英寸） • 65 毫米（2.56 英寸） • 44 毫米（1.73 英寸） <p>重复的缺陷符合任何测量值吗？</p>	<p>记录距离，然后联系客户支持。</p>	<p>记录距离，然后联系客户支持。</p>

颜色质量问题

修改打印输出中的颜色

- 1 从主屏幕，触摸**设置 > 打印 > 质量 > 高级图像 > 颜色修正**。
- 2 在颜色修正菜单中，触摸**手动 > 颜色修正内容**。
- 3 选择适当的颜色转换设置。

对象类型	颜色转换表
RGB 图像 RGB 文本 RGB 图形	<ul style="list-style-type: none"> • 逼真—产生更明亮、更饱和的颜色，并可以被应用到所有引入的颜色格式。 • sRGB 显示—产生与计算机显示器上显示的颜色相接近的输出。为打印照片优化黑色碳粉用法。 • 显示-纯黑色—产生与计算机显示器上显示的颜色相接近的输出。此设置只使用黑色碳粉来创建非彩色灰度的所有级别。 • sRGB 逼真—为 sRGB 显示颜色修正提供增加的颜色饱和度。为打印商业图形优化黑色碳粉用法。 • 关
CMYK 图像 CMYK 文本 CMYK 图形	<ul style="list-style-type: none"> • US CMYK—应用颜色修正来接近“卷筒纸胶印印刷规范 (SWOP)”的颜色输出。 • Euro CMYK—应用颜色修正来接近 EuroScale 颜色输出。 • 逼真 CMYK—增加 US CMYK 颜色修正设置的颜色饱和度。 • 关

有关彩色打印的常见问题解答

什么是 RGB 颜色？

RGB 颜色是通过指出产生某种特定颜色所使用的红色、绿色或蓝色光的份量来描述颜色的方法。红色、绿色和蓝色光能够以不同的量相加，产生自然界中可见的各种颜色。计算机屏幕、扫描仪和数码相机使用这种方法显示颜色。

什么是 CMYK 颜色？

CMYK 颜色是通过指出重新产生某种特定颜色所使用的青色、品红色、黄色和黑色的份量来描述颜色的方法。青色、品红色、黄色和黑色墨水或碳粉能够以不同的量打印来产生自然界中可见的各种颜色。印刷机、喷墨打印机和彩色激光打印机用这种方式产生颜色。

如何指定文档中要打印的颜色？

软件程序被用于使用 RGB 或 CMYK 颜色组合来指定和修改文档颜色。如需更多信息，请参阅软件程序的“帮助”主题。

打印机如何知道打印什么颜色？

当打印文档时，描述每个对象之类型和颜色的信息被发送给打印机，并且通过颜色转换表。颜色被转化为产生您想要颜色所使用的青色、品红色、黄色和黑色碳粉的适当用量。对象信息决定颜色转换表的应用。例如，可能将一种颜色转换表应用到文本，而将另一种颜色转换表应用到照片图像。

什么是手动颜色修正？

当启用手动颜色修正时，打印机使用用户选定的颜色转换表来处理对象。手动颜色修正设置特定用于要打印的对象类型（文本、图形或图像）。它也特定用于在软件程序中指定对象颜色的方式（RGB 或 CMYK 组合）。要手动应用不同的颜色转换表，请参阅第 172 页上的[“修改打印输出中的颜色”](#)。

如果软件程序没有用 RGB 或 CMYK 组合指定颜色，手动颜色修正将不可用。如果软件程序或计算机操作系统控制颜色的调整，它也不起作用。在大多数情况下，将“颜色修正”设置为“自动”可以为文档生成首选的颜色。

如何匹配特定的颜色（例如公司徽标）？

在打印机“质量”菜单中，有九种“颜色样本”集可用。这些设置也可以从嵌入式 Web 服务器的“颜色样本”页上得到。选择任意一个样本集将产生多页打印，包含上百个颜色框。根据选定的表格，每个框包含 CMYK 或 RGB 组合。每个框的所见颜色是通过在选定颜色转换表中的框上标记 CMYK 或 RGB 组合而获得的。

通过检查“颜色样本”集，您可以确定具有最接近匹配颜色的颜色框。框上标记的颜色组合能够被用于在软件程序中修改对象的颜色。如需更多信息，请参阅软件程序的“帮助”主题。手动颜色修正可能在将选定的颜色转换表用于特定对象时是必需的。

根据以下内容选择要用于特定颜色匹配问题的“颜色样本”集：

- 使用的“颜色修正”设置（“自动”、“关”或“手动”）
- 打印的对象类型（文本、图形或图像）
- 在软件程序中指定对象颜色的方式（RGB 或 CMYK 组合）

如果软件程序没有用 RGB 或 CMYK 组合指定颜色，“颜色样本”页将不可用。另外，一些软件程序通过颜色管理调整程序中指定的 RGB 或 CMYK 组合。在这些情况下，打印的颜色可能与“颜色样本”页不完全匹配。

打印页面显得偏色

操作	是	否
第 1 步 执行颜色调整。 a 从主屏幕，触摸 设置 > 打印 > 质量 > 高级图像 > 颜色调整 。 b 打印文档。 打印页面显得偏色吗？	请转到第 2 步。	问题得以解决。
第 2 步 执行色彩平衡。 a 从主屏幕，触摸 设置 > 打印 > 质量 > 高级图像 > 色彩平衡 。 b 调整设置。 c 打印文档。 打印页面显得偏色吗？	请联系 客户支持 。	问题得以解决。

传真问题

不显示来电号码

操作	是	否
启用来电显示。 从主屏幕，触摸 设置 > 传真 > 传真设置 > 传真接收设置 > 管理控制 > 启用来电显示 。 来电号码出现了吗？	问题得以解决。	

不能发送或接收传真

操作	是	否
<p>第 1 步 解决出现在显示屏上的任何错误消息。</p> <p>能发送或接收传真吗？</p>	问题得以解决。	请转到第 2 步。
<p>第 2 步 确认下列设备的电缆连接牢固：</p> <ul style="list-style-type: none"> • 电话 • 听筒 • 应答机 <p>能发送或接收传真吗？</p>	问题得以解决。	请转到第 3 步。
<p>第 3 步 检查是否有拨号音。</p> <ul style="list-style-type: none"> • 拨打传真号码来检查它是否正常工作。 • 如果您使用免提拨号特性，请调高音量以检查您是否听到拨号音。 <p>能听到拨号音吗？</p>	请转到第 5 步。	请转到第 4 步。
<p>第 4 步 检查电话墙壁插孔。</p> <p>a 将模拟电话直接连接到墙壁插孔。</p> <p>b 聆听拨号音。</p> <p>c 如果您听不到拨号音，请使用不同的电话线。</p> <p>d 如果您仍然听不到拨号音，请将模拟电话连接到不同的墙壁插孔。</p> <p>e 如果您听到拨号音，请将打印机连接到该墙壁插孔。</p> <p>能够发送或接收传真吗？</p>	问题得以解决。	请转到第 5 步。
<p>第 5 步 检查打印机是否连接到模拟电话服务或正确的数字连接器上。</p> <ul style="list-style-type: none"> • 如果您使用综合业务数字网（ISDN）电话服务，请连接到 ISDN 终端适配器上的模拟电话端口。如需更多信息，请与您的 ISDN 供应商联系。 • 如果您使用 DSL，请连接到支持模拟应用的 DSL 过滤器或路由器上。如需更多信息，请与您的 DSL 供应商联系。 • 如果您使用专用分组交换机（PBX）电话服务，请确认您连接到 PBX 上的模拟连接。如果不存在模拟连接，则考虑为传真机安装一条模拟电话线。 <p>能够发送或接收传真吗？</p>	问题得以解决。	请转到第 6 步。

操作	是	否
第 6 步 暂时断开其他装置连接并禁用其他电话服务。 a 断开打印机和电话线路之间的其他装置（如应答机、计算机、调制解调器或电话分线器）。 b 禁用呼叫等待和语音信箱。如需更多信息，请与您的电话公司联系。 能够发送或接收传真吗？	问题得以解决。	请转到第 7 步。
第 7 步 每次扫描一页原始文档。 a 拨打传真号码。 b 扫描文档。 能够发送或接收传真吗？	问题得以解决。	请联系 客户支持 。

能接收但不能发送传真

操作	是	否
第 1 步 将原始文档正确放入 ADF 进纸匣中，或放在扫描仪玻璃上。 能够发送传真吗？	问题得以解决。	请转到第 2 步。
第 2 步 正确设置快捷方式号码。 <ul style="list-style-type: none"> 检查是否为您要拨出的电话号码设置快捷方式号码。 手动拨出电话号码。 能够发送传真吗？	问题得以解决。	请联系 客户支持 。

能发送但不能接收传真

操作	是	否
第 1 步 确认纸张来源不为空。 能够接收传真吗？	问题得以解决。	请转到第 2 步。
第 2 步 检查振铃计数延迟设置。 从控制面板，触摸 设置 > 传真 > 传真设置 > 传真接收设置 > 应答振铃 。 能够接收传真吗？	问题得以解决。	请转到第 3 步。

操作	是	否
第 3 步 如果打印机打印空白页，请参阅第 152 页上的“空白或白色页”。 能够接收传真吗？	问题得以解决。	请联系 客户支持 。

传真的打印质量很差

操作	是	否
第 1 步 确认没有打印质量缺陷。 a 从控制面板，触摸 设置 > 疑难解答 > 打印质量测试页 。 b 修正任何打印质量缺陷。如需更多信息，请参阅第 151 页上的“ 打印质量问题 ”。 传真打印质量令人满意吗？	问题得以解决。	请转到第 2 步。
第 2 步 降低传入传真的传输速度。 a 从控制面板，触摸 设置 > 传真 > 传真设置 > 传真接收设置 > 管理控制 。 b 在“最高速度”菜单中，选择一个较低的传输速度。 传真打印质量令人满意吗？	问题得以解决。	请联系 客户支持 。

扫描问题

不能从计算机扫描

操作	是	否
第 1 步 a 关闭打印机电源，等待大约 10 秒钟，然后重新打开。 b 重新发送扫描作业。 能够发送扫描作业吗？	问题得以解决。	请转到第 2 步。
第 2 步 a 确认打印机和打印服务器之间的电缆牢固。 如需更多信息，请参阅随打印机附带的设置文档。 b 重新发送扫描作业。 能够发送扫描作业吗？	问题得以解决。	请联系 客户支持 。

文档或照片的部分副本

操作	是	否
第 1 步 a 确认将文档或照片面朝下放在扫描仪玻璃的左上角上。 b 复印文档或照片。 文档或照片复印正确吗？	问题得以解决。	请转到第 2 步。
第 2 步 a 使纸张尺寸设置与进纸匣中加载的纸张相匹配。 b 复印文档或照片。 文档或照片复印正确吗？	问题得以解决。	请联系 客户支持 。

扫描作业不成功

操作	是	否
第 1 步 检查电缆连接。 a 确认以太网或 USB 电缆被牢固地连接到计算机和打印机上。 b 重新发送扫描作业。 扫描作业成功了吗？	问题得以解决。	请转到第 2 步。
第 2 步 检查您要扫描的文件。 a 确认文件名没有在目标文件夹中使用。 b 确认您要扫描的文档或照片没有在另一个应用程序中打开。 c 重新发送扫描作业。 扫描作业成功了吗？	问题得以解决。	请转到第 3 步。
第 3 步 a 确认在目标配置设置中选择附加时间戳或改写现有文件复选框。 b 重新发送扫描作业。 扫描作业成功了吗？	问题得以解决。	请联系 客户支持 。

复印质量很差

操作	是	否
<p>第 1 步</p> <p>a 使用一块柔软、不起毛的湿布清洁扫描仪玻璃和 ADF 玻璃。如果打印机在 ADF 内有第二块 ADF 玻璃，那么也要清洁该玻璃。 如需更多信息，请参阅第 126 页上的“清洁扫描仪”。</p> <p>b 确认将文档或照片面朝下放在扫描仪玻璃的左上角上。</p> <p>c 复印文档或照片。</p> <p>复印质量令人满意吗？</p>	问题得以解决。	请转到第 2 步。
<p>第 2 步</p> <p>a 检查原始文档或照片的质量。</p> <p>b 调整扫描质量设置。</p> <p>c 复印文档或照片。</p> <p>复印质量令人满意吗？</p>	问题得以解决。	请联系 客户支持 。

从 ADF 扫描时输出页面上出现垂直深色条纹

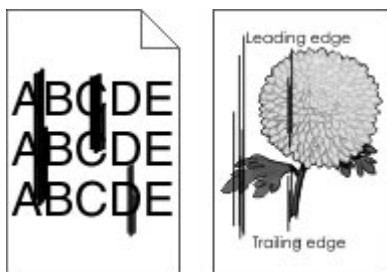

操作	是	否
<p>a 打开扫描仪盖板。</p> <p>b 使用柔软、不起毛的湿布擦拭 ADF 玻璃垫。 注意：在某些打印机型号中，此位置是 ADF 玻璃而不是垫板。</p> <p>c 关闭扫描仪盖板。</p> <p>d 扫描文档。</p> <p>扫描文档上出现垂直条纹吗？</p>	请联系 客户支持 。	问题得以解决。

扫描仪未关闭

操作	是	否
<p>移除使扫描仪盖板一直开着的障碍物。</p> <p>扫描仪盖板正确关闭了吗？</p>	问题得以解决。	请联系 客户支持 。

扫描时间太长或令计算机冻结

操作	是	否
关闭所有干扰扫描的应用程序。 扫描时间太长或令计算机冻结吗？	请联系 客户支持 。	问题得以解决。

扫描仪不响应

操作	是	否
第 1 步 a 检查电源线是否正确连接到打印机和电源插座上。  小心—可能的伤害： 为避免火灾或电击危险，请将电源线连接到具有适当额定电压并正确接地的电源插座上，该插座应该靠近产品并且便于使用。 b 复印或扫描文档。 扫描仪响应了吗？	问题得以解决。	请转到第 2 步。
第 2 步 a 检查打印机电源是否已打开。 b 解决出现在显示屏上的任何错误消息。 c 复印或扫描文档。 扫描仪响应了吗？	问题得以解决。	请转到第 3 步。
第 3 步 a 关闭打印机电源，等待大约 10 秒钟，然后打开打印机电源。 b 复印或扫描文档。 扫描仪响应了吗？	问题得以解决。	请联系 客户支持 。

调整扫描仪对准

- 从控制面板，导览至：
设置 > 设备 > 维护 > 配置菜单 > 扫描仪配置 > 扫描仪手动对准
- 触摸打印快速测试。
- 将“打印快速测试”页放在扫描仪玻璃上，然后触摸**平板对准**。
- 触摸**复印快速测试**。
- 比较“复印快速测试”页和原始文档。
注意： 如果测试页的边距与原始文档不同，请调整“左边距”和“上边距”。
- 重复**第 4 步**和**第 5 步**，直到“复印快速测试”页的边距与原始文档相匹配。

调整 ADF 对准

1 从控制面板，导览至：

设置 > 设备 > 维护 > 配置菜单 > 扫描仪配置 > 扫描仪手动对准

2 触摸打印快速测试。

3 将“打印快速测试”页放在 ADF 托盘上。

4 触摸前部 ADF 对准或后部 ADF 对准。

注意：

- 要对齐“前部 ADF 对准”，请将测试页面朝上，短边先放入 ADF 中。
- 要对齐“后部 ADF 对准”，请将测试页面朝下，短边先放入 ADF 中。

5 触摸复印快速测试。

6 比较“复印快速测试”页和原始文档。

注意：如果测试页的边距与原始文档不同，请调整“水平调整”和“上边距”。

7 重复第 5 步和第 6 步，直到“复印快速测试”页的边距与原始文档相匹配。

联系客户支持

在联系客户支持之前，请确认下列信息：

- 打印机问题
- 错误消息
- 打印机型号类型和序列号

访问您购买打印机的地方。

注意事项

产品信息

产品名称:

彩色激光多功能数码复合机

机器类型:

3500

型号:

285、485、685、876、8c6 及其同等型号

版本注意事项

2020 年 2 月

以下文字如果与当地法律法规有所冲突，可能并不适用于那些地区：此手册以其现状提供，并没有任何保证（不论明示的或暗示的），包括，但不限于以其特定目的进行销售及适用的暗示保证。某些司法管辖区并不允许在某些交易中排除明示的或暗示的保证；因此，这份声明可能并不适用于你方。

本手册中可能会有技术上的不准确或印刷错误。鉴于此，本手册中的内容会阶段性地更新；这些改动将会体现在以后的版本中。产品或程序有可能会随时改动，如有改动，恕不另行通知。

许可注意事项

所有与此产品关联的许可注意事项可以从安装软件 CD 的 CD:\NOTICES 目录查看。

噪音水平

下列测量按照 ISO 7779 进行，并且报告符合 ISO 9296 标准。

注意：一些模式可能不适用于您的产品。

1 米平均声压, dBA	
打印	一面: 51 (所有型号) 两面: 50 (3500-285、3500-485) ; 51 (3500-685、3500-8c6、3500-876)
扫描	44
复印	50 (3500-285); 53 (3500-485、3500-685、3500-8c6、3500-876)
就绪	14

产品处理

请勿按处理日常生活垃圾的方法来处理打印机或耗材。请咨询您当地的权威机构以了解处理和回收选项。

静电敏感注意事项



此符号指出静电敏感的部件。在没有先触摸远离该符号的区域内的金属表面时，不要接触靠近这些符号的区域。在执行维护任务（如清除卡纸或更换耗材）时，为防止静电放电造成的损坏，即使符号不存在，也请在进入或接触打印机的内部区域之前触摸打印机的任何外露金属框架。

ENERGY STAR

任何在产品或启动屏幕上贴有 ENERGY STAR® 标志的产品自生产之日起都经过认证，符合美国环境保护署 (EPA) 的 ENERGY STAR 要求。



温度信息

工作环境温度	10 至 32.2°C (50 至 90°F)
运输温度	-40 至 40°C (-40 至 104°F)
存储温度和相对湿度	-40 至 40°C (-40 至 104°F) 8 至 80% RH

激光注意事项

本打印机在美国认证合乎 DHHS 21 CFR, Chapter I, Subchapter J 对分类 I (1) 激光产品的标准，而在其他地区则被认证是合乎 IEC 60825-1: 2014 的分类 I 激光产品。

一般认为分类 I 激光产品不具有危险性。本激光系统及打印机的设计，在一般操作、使用者维护或规定内的维修情况下，不会使人体接触分类 I 以上等级的辐射。本打印机有不可维修的打印头配件，包含具有以下规格的激光器：

类别：IIIb (3b) AlGaAs

标称输出功率（毫瓦）：8

波长（纳米）：770 - 800

能量消耗

产品功耗

下表记录了该产品的功率消耗特性。

注意：一些模式可能不适用于您的产品。

模式	描述	功耗（瓦特）
打印	产品正在从电子输入生成硬拷贝输出。	一面：385（3500-285、3500-485）；395（3500-685）； 400（3500-8c6） 两面：260（3500-285、3500-485）；275（3500-685、 3500-8c6、3500-876）
复印	产品正在从硬拷贝的原始文档生成硬拷贝输出。	385（3500-285、3500-485、3500-685）；395 （3500-8c6、3500-876）
扫描	产品正在扫描硬拷贝文档。	22（3500-485）；24（3500-685）；21（3500-8c6、 3500-876）
就绪	产品正在等待打印作业。	17（3500-285、3500-485、3500-685）；17.5 （3500-8c6、3500-876）
睡眠模式	产品处于高级别能源节省模式。	1.1（3500-285、3500-485、3500-685）；1.3 （3500-8c6、3500-876）
休眠	产品处于低级别能源节省模式。	N/A
关	产品已被插入电源插座中，但电源开关被关闭。	0.1

前面表格中列出的功耗水平表示平均时间测量值。瞬时功率拉升可能远远超过平均水平。

睡眠模式

本产品被设计为使用一种称为*睡眠模式*的节能模式。“睡眠模式”通过在长期不活动时间内减少电力消耗来节约能源。本产品在规定时间段（称为*睡眠模式超时*）未被使用后自动进入“睡眠模式”。

本产品的出厂默认“睡眠模式超时”（以分钟为单位）：	15
---------------------------	----

通过使用配置菜单，可以在 1 分钟至 120 分钟之间修改“睡眠模式超时”。如果打印速度小于或等于每分钟 30 页，则只能将超时设置为最多 60 分钟。将“睡眠模式超时”设置为较低的值可以减少能源消耗，但是可能会增加产品的响应时间。将“睡眠模式超时”设置为较高的值可以保持较快的响应速度，但是会使用更多的能源。

休眠模式

本产品被设计为使用一种称为*休眠模式*的超低功耗操作模式。当以“休眠模式”运行时，所有其他系统和设备都被安全地降低功耗。

“休眠”模式能够以下列任何一种方法进入：

- 使用“休眠超时”
- 使用“预定省电模式”

此产品在所有国家或地区的出厂默认“休眠超时”	3 天
------------------------	-----

打印机在打印作业之后并进入“休眠”模式之前等待的时间可以在一小时和一个月之间修改。

“关”模式

如果此产品具有仍然消耗少量电能的关模式，那么如需完全停止产品功耗，请从电源插座上断开电源线。

能源使用总量

估计产品的能源使用总量有时很有用。由于功耗要求是以瓦特为单位提供的，因此功耗应乘以产品在每种模式下花费的时间以计算能源使用量。产品的能源使用总量是每种模式下能源使用量的总和。

电信终端设备的监管注意事项

此部分包含有关含有模拟传真卡的产品的监管信息：

规格类型/型号：

LEX-M14-002

无线产品的监管注意事项

本章节包含的监管信息仅适用于无线型号。

如果不确定您的型号是否为无线型号，请转到我们的网站。

模块化组件注意事项

无线型号包含以下模块组件：

规格类型/型号 LEX-M08-001；FCC ID：IYLLEXM08001；IC：2376A-LEXM08001

要确定在您的特定产品中安装了哪些模块化组件，请参考实际产品上的标签。

无线频率辐射暴露通告

此设备的辐射输出能量远远低于美国通信委员会(FCC)和其他管制机构有关无线频率辐射暴露的限制。此设备的天线和操作人员之间的距离必须保持至少 20 厘米（8 英寸），以满足 FCC 和其他管制机构有关无线频率辐射暴露的要求。

Singapore IMDA statement

This product is approved for use in Singapore.



中国 RoHS 计划的信息

部件名称	有毒及有害物质或元素					
	铅 (Pb)	汞 (Hg)	镉 (Cd)	六价铬 (Cr VI)	多溴联苯 (PBB)	多溴二苯醚 (PBDE)
电路板	X	○	○	○	○	○
电源	X	○	○	○	○	○
电源线	X	○	○	○	○	○
连接器	X	○	○	○	○	○
机械配件—杆、辊	X	○	○	○	○	○
机械配件—电机	X	○	○	○	○	○
机械配件—其他	X	○	○	○	○	○
扫描仪配件, 仅适用于多功能设备	X	○	○	○	○	○
LCD/LED 显示屏	X	○	○	○	○	○

此表格基于 SJ/T 11364 规则。

○: 表示部件的所有同质材料中有毒和有害物质的含量低于 GB/T 26572 中描述的浓度限制要求。

X: 表示部件中至少一种同质材料中的有毒和有害物质含量高于 GB/T 26572 中描述的浓度限制要求。

此产品符合中国 RoHS 指令中有关某些有害物质使用的限制。



所有包含在内的产品及其组件的环保使用期限 (EFUP) 经由此处所示的符号标记, 除非另有标示。某些组件可能有不同的 EFUP, 因此标记以反映之。环保使用期限只有当产品在产品手册中定义的条件操作时是有效的。

索引

A

- ADF 对准
 - 调整 181
- ADF 分离垫
 - 更换 122
- ADF 进纸匣
 - 更换 115
- AirPrint
 - 使用 37
- Android 设备
 - 打印, 从 37
- 安全信息 6, 7, 8
- 安装打印机软件 30
- 安装打印驱动程序 30
- 安装进纸匣 20
- 安装无线打印服务器 32
 - “按下按钮”方法 33

B

- 保存打印作业 40
- 保存纸张 13
- 保留打印作业
 - 从 Macintosh 计算机打印 40
 - 从 Windows 打印 40
- 保密打印作业 40
 - 从 Macintosh 计算机打印 40
 - 从 Windows 打印 40
- 保密文档不打印 148
- 报告
 - 打印机用法 109
 - 打印机状态 109
- 避免纸张卡住 133
- 不能接收传真 176
- 不同的纸张尺寸, 复印 43
- 部件状态
 - 检查 109

C

- 菜单
 - 802.1x 99
 - Eco 模式 56
 - FTP 默认设置 84
 - Google 云打印 102
 - HTTP/FTP 设置 100
 - IPSec 98
 - LPD 配置 100
 - PCL 68

- PostScript 68
- SNMP 97
- TCP/IP 95
- Universal 设置 71
- USB 101
- Wi-Fi Direct 102
- 保密打印设置 105
- 本地帐户 104
- 布局 65
- 菜单设置页 107
- 传真 107
- 传真模式 74
- 传真设置 74
- 打印 107
- 登录限制 105
- 电源管理 59
- 电子邮件默认设置 81
- 电子邮件设置 80
- 复印默认设置 72
- 公有 103
- 关于本打印机 64
- 还原出厂默认设置 60
- 介质类型 72
- 进纸匣配置 70
- 可见的主屏幕图标 64
- 快捷方式 107
- 配置菜单 60
- 清除临时数据文件 106
- 闪存驱动器打印 89
- 闪存驱动器扫描 87
- 设备 107
- 设置 66
- 首选项 55
- 停机清除 64
- 通知 57
- 图像 70
- 网络 108
- 网络概述 91
- 无线 92
- 限制外部网络访问 101
- 疑难解答 108
- 以太网 94
- 预定 USB 设备 104
- 远程操作面板 57
- 云连接器 106
- 杂项 106
- 证书管理 104
- 质量 67
- 自定义扫描尺寸 71
- 菜单设置页
 - 打印 35
- 查看报告 109
- 查看传真日志 50
- 重复打印作业 40
 - 从 Macintosh 计算机打印 40
 - 从 Windows 打印 40
- 重置耗材使用情况计数器 125
- 出厂默认设置
 - 还原 36
- 传真
 - 挂起 50
 - 设置 21
 - 预定发送时间和日期 49
 - 转发 50
- 传真的打印质量很差 177
- 传真分辨率
 - 更改 49
- 传真目标快捷方式
 - 创建 49
- 传真浓度
 - 调整 49
- 传真日志
 - 查看 50
- 传真设置
 - 标准电话线连接 22
 - 特定国家或地区 23
- 传真扬声器
 - 配置设置 26
- 传真疑难解答
 - 不能发送传真 176
 - 不能发送或接收传真 175
 - 不能接收传真 176
 - 不显示来电号码 174
 - 打印质量很差 177
- 创建 FTP 快捷方式 51
- 创建快捷方式
 - FTP 地址 51
 - 传真目标 49
 - 电子邮件 47
 - 复印 45
 - 网络文件夹 51
- 创建书签 34
- 创建文件夹
 - 为书签 35
- 垂直白线 170
- 垂直深色线条 168

从 ADF 扫描时输出页面上出现垂直深色条纹 179
从计算机打印 37
从闪存驱动器打印 39
搓纸轮
 更换 117

D

打印
 菜单设置页 35
 从 Android 设备 37
 从计算机 37
 从闪存驱动器 39
 从移动设备 37, 38
 使用 Google 云打印 37
 使用 Mopria 打印服务 37
 使用 Wi-Fi Direct 38
 网络设置页 34
 字体样本列表 41
打印斑驳 160
打印保密和其他挂起作业
 从 Macintosh 计算机 40
 从 Windows 40
打印变浅 157
打印缓慢 149
打印机
 运输 129
打印机不响应 130
打印机部件
 清洁 125
打印机菜单 54
打印机端口 19
打印机内存
 清除 36
打印机配置 9
打印机软件
 安装 30
打印机设置
 还原出厂默认设置 36
打印机位置
 选择 18
打印机无线网络
 连接移动设备到 34
打印机显示屏
 调整亮度 128
打印机消息
 非打印机制造商耗材 132
 更换碳粉盒, 打印机使用地区不匹配 132
打印机周围的间隙 18
打印机周围的温度 18
打印机状态 12

打印密度不均匀 166
打印驱动程序
 安装 30
 硬件选件, 添加 31
打印碳粉盒
 订购 110
 更换 110
打印网络设置页 34
打印页面上出现彩色背景 155
打印页面上出现重复的缺陷 172
打印页面上出现重影 154
打印页面上出现灰色背景 155
打印页面上的图像被剪切 164
打印页面上的文本被剪切 164
打印页面上有斑点 160
打印页面显得偏色 174
打印疑难解答
 保密和其他挂起文档不打印 148
 被卡的页面不重新打印 147
 打印缓慢 149
 打印作业不打印 147
 当打印时信封封口 145
 进纸匣连接不工作 146
 频繁出现卡纸 146
 无法读取闪存驱动器 131
 页边距不正确 156
 逐份打印不工作 145
 作业从错误的进纸匣打印 149
 作业打印在错误的纸张上 149
打印质量测试页 108
打印质量疑难解答
 白色页 152
 重复的缺陷 172
 垂直白线 170
 垂直深色线条 168
 打印斑驳和斑点 160
 打印变浅 157
 打印变深 153
 打印密度不均匀 166
 打印歪斜 162
 打印弯曲 162
 打印页面上出现重影 154
 单一颜色或黑色的图像 163
 灰色或彩色背景 155
 空白页 152
 缺少颜色 159
 水平白线 169
 水平深色线条 167
 碳粉很容易脱落 165
 文本或图像被剪切 164
 纸张卷曲 161

打印字体样本列表 41
打印作业
 从打印机控制面板取消 42
 从计算机取消 42
打印作业没有打印 147
单一颜色 163
导出配置文件
 使用“嵌入式 Web 服务器” 31
导入配置文件
 使用“嵌入式 Web 服务器” 31
电源线插座 19
电子邮件
 发送 46
电子邮件的 SMTP 服务器
 配置 46
电子邮件服务器
 设置 46
电子邮件警报
 设置 109
电子邮件快捷方式
 创建 47
调度传真 49
订购耗材
 打印碳粉盒 110
 废碳粉瓶 110
定位卡纸区域 134

E

EXT 端口 19

F

FCC 注意事项 185
FTP 地址
 创建快捷方式 51
FTP 服务器
 扫描到 51
发送传真
 从打印机 21
 设置日期和时间 26
 使用计算机 48
 使用控制面板 48
 使用扫描仪玻璃 48
 使用自动文档传送器 (ADF) 48
发送电子邮件 46
 使用扫描仪玻璃 46
 使用自动文档传送器 (ADF) 46
放大副本 44
放置分隔页 41
非打印机制造商耗材 132

非易失性内存 36

清除 36

废碳粉瓶

订购 110

更换 113

分隔页

放置 41

辐射注意事项 182, 185

复印

卡片 44

使用扫描仪玻璃 43

使用信签 43

使用自动文档传送器 (ADF) 43

在纸张的两个面上 44

照片 43

复印不同的纸张尺寸 43

复印多个页面

到一张纸上 44

复印来源

选定进纸匣 43

复印疑难解答

复印质量很差 179

扫描仪不响应 180

文档或照片的部分副本 178

G

Google 云打印

使用 37

个人身份识别码方法 33

更改分辨率

传真 49

更换部件

ADF 分离垫 122

ADF 进纸匣 115

搓纸轮 117

进纸匣 114

手动进纸器 114

更换耗材

打印碳粉盒 110

废碳粉瓶 113

更换碳粉盒, 打印机使用地区不

匹配 132

更新固件 31

固件, 更新 31

挂起传真 50

挂起文档不打印 148

挂起作业 40

从 Macintosh 计算机打印 40

从 Windows 打印 40

H

耗材

节省 128

耗材使用情况计数器

重置 125

耗材通知

配置 109

耗材状态

检查 109

黑色图像 163

还原出厂默认设置 36

环保设置 127

J

加载进纸匣 26

检查部件和耗材的状态 109

将打印机分配到振铃模式 26

将打印机连接到特色振铃服务 26

接收传真

转发 50

节省耗材 128

节省碳粉 44

节省纸张 44

解除进纸匣连接 30

进纸匣

安装 20

更换 114

加载 26

解除连接 30

连接 30

K

卡片

复印 44

客户支持

联系 181

空白或白色页 152

控制面板

使用 11

快捷方式, 创建

传真目标 49

电子邮件 47

复印 45

L

LINE 端口 19

垃圾传真

阻止 50

连接打印机

到无线网络 33

连接到无线网络

使用 PIN 码方法 33

使用“按下按钮”方法 33

连接电缆 19

连接进纸匣 30

连接移动设备

到打印机无线网络 34

联系客户支持 181

M

Mopria 打印服务 37

N

内存

安装在打印机上的类型 36

内置式选件, 添加

打印驱动程序 31

能发送但不能接收传真 176

P

排序多份副本 44

配置 SMTP 服务器 46

配置耗材通知 109

配置设置

传真扬声器 26

Q

启用 USB 端口 131

启用 Wi-Fi Direct 34

卡纸

避免 133

卡纸, 清除

在自动文档传送器中 144

清除打印机内存 36

清除卡纸

在标准接纸架中 139

在标准进纸匣中 135

在定影器区域中 141

在盖门 B 内 141

在进纸匣选件中 137

在手动进纸器中 141

在双面打印部件中 141

清洁打印机 125

清洁扫描仪 108, 126

取消打印作业

从打印机控制面板 42

从计算机 42

缺少颜色 159

R

RJ11 适配器 23

日期和时间

传真设置 26

S

扫描

到 FTP 服务器 51

到网络文件夹 52

使用扫描仪玻璃 51

使用自动文档传送器 (ADF) 51

扫描到闪存驱动器 52

扫描仪

清洁 126

扫描仪玻璃

使用 43, 46, 48, 51

扫描仪对准

调整 180

扫描仪未关闭 179

扫描疑难解答

不能从计算机扫描 177

从 ADF 扫描时输出页面上出现

垂直深色条纹 179

复印质量很差 179

扫描冻结计算机 180

扫描时间太长 180

扫描仪不响应 180

扫描作业不成功 178

文档或照片的部分副本 178

扫描质量问题 179

闪存驱动器

打印, 从 39

扫描到 52

设置 Universal 纸张尺寸 26

设置传真

标准电话线连接 22

特定国家或地区 23

设置电子邮件警报 109

设置纸张尺寸 26

设置纸张类型 26

省电模式

配置 127

识别卡纸位置 134

使用 ADF

复印 43

使用控制面板 11

使用扫描仪玻璃 43, 46, 48, 51

复印 43

使用自动文档传送器

(ADF) 43, 46, 48, 51

适配器插头 23

手动进纸器

更换 114

加载 29

手动颜色修正 172

书签

创建 34

创建文件夹, 为 35

双面复印 44

水平白线 169

水平深色线条 167

睡眠模式

配置 127

缩小副本 44

T

碳粉浓度

调整 42

特色振铃服务, 传真

启用 26

添加快捷方式

传真目标 49

电子邮件 47

复印 45

添加内置式选件

打印驱动程序 31

添加硬件选件

打印驱动程序 31

调整 ADF 对准 181

调整打印机显示屏的亮度 128

调整亮度

打印机显示屏 128

调整浓度

传真 49

调整扫描仪对准 180

调整碳粉浓度 42

停用 Wi-Fi 网络 34

U

Universal 纸张尺寸

设置 26

USB 打印机端口 19

USB 端口

启用 131

W

Wi-Fi Direct 34

从移动设备打印 38

Wi-Fi Protected Setup

无线网络 33

Wi-Fi 网络

停用 34

网络设置页

打印 34

网络文件夹

创建快捷方式 51

扫描到 52

为打印机选择位置 18

文档, 打印

从计算机 37

无法打开“嵌入式 Web 服务

器” 131

无法读取闪存驱动器

疑难解答, 打印 131

无线打印服务器

安装 32

无线网络 33

Wi-Fi Protected Setup 33

将打印机连接到 33

X

显示屏上的键盘

更改语言 11

校验打印作业 40

从 Macintosh 计算机打印 40

从 Windows 打印 40

信封

加载 29

信签

复印, 使用 43

加载 29

选择 13

休眠模式

配置 127

修改彩色输出 172

Y

颜色修正 172

颜色质量疑难解答

打印页面显得偏色 174

页边距不正确 156

移除卡纸

在标准进纸匣中 135

在定影器区域中 141

在进纸匣选件中 137

在手动进纸器中 141

在双面打印部件中 141

移动打印机 128

移动设备

打印, 从 37, 38

疑难解答

打印机不响应 130

- 无法打开“嵌入式 Web 服务器” 131
 - 有关彩色打印的常见问题解答 173
 - 疑难解答, 传真
 - 不能发送传真 176
 - 不能发送或接收传真 175
 - 不显示来电号码 174
 - 打印质量很差 177
 - 疑难解答, 打印
 - 保密和其他挂起文档不打印 148
 - 被卡的页面不重新打印 147
 - 打印缓慢 149
 - 打印作业不打印 147
 - 当打印时信封封口 145
 - 进纸匣连接不工作 146
 - 频繁出现卡纸 146
 - 页边距不正确 156
 - 逐份打印不工作 145
 - 作业从错误的进纸匣打印 149
 - 作业打印在错误的纸张上 149
 - 疑难解答, 打印质量
 - 白色页 152
 - 重复的缺陷 172
 - 垂直白线 170
 - 垂直深色线条 168
 - 打印斑驳和斑点 160
 - 打印变浅 157
 - 打印变深 153
 - 打印密度不均匀 166
 - 打印歪斜 162
 - 打印弯曲 162
 - 打印页面上出现重影 154
 - 单一颜色或黑色的图像 163
 - 灰色或彩色背景 155
 - 空白页 152
 - 缺少颜色 159
 - 水平白线 169
 - 水平深色线条 167
 - 碳粉很容易脱落 165
 - 文本或图像被剪切 164
 - 纸张卷曲 161
 - 疑难解答, 复印
 - 复印质量很差 179
 - 扫描仪不响应 180
 - 扫描仪未关闭 179
 - 文档或照片的部分副本 178
 - 疑难解答, 扫描
 - 不能从计算机扫描 177
 - 从 ADF 扫描时输出页面上出现垂直深色条纹 179
 - 复印质量很差 179
 - 扫描仪不响应 180
 - 扫描仪未关闭 179
 - 扫描作业不成功 178
 - 文档或照片的部分副本 178
 - 疑难解答, 颜色质量
 - 打印页面显得偏色 174
 - 以太网端口 19
 - 易失性
 - 声明 36
 - 易失性内存 36
 - 清除 36
 - 易失性声明 36
 - 应答机
 - 设置 22
 - 硬件选件
 - 进纸匣 20
 - 硬件选件, 添加
 - 打印驱动程序 31
 - 有关彩色打印的常见问题解答 173
 - 语言, 更改
 - 显示屏上的键盘 11
 - 预印表单
 - 选择 13
 - 运输打印机 129
- ## Z
- 噪声级别 182
 - 照片
 - 复印 43
 - 支持的闪存驱动器 40
 - 支持的文件类型 40
 - 支持的纸张尺寸 14
 - 支持的纸张类型 16
 - 支持的纸张重量 16
 - 纸张
 - Universal 尺寸设置 26
 - 不可接受 13
 - 信签 13
 - 选择 12
 - 预印表单 13
 - 纸张尺寸
 - 支持的 14
 - 纸张类型
 - 支持的 16
 - 纸张卡在标准接纸架中 139
 - 纸张卡在盖门 B 内 141
 - 纸张卡在手动进纸器中 141
 - 纸张卡在自动文档传送器中 144
 - 纸张卡住
 - 避免 133
 - 位置 134
 - 在标准进纸匣中 135
 - 在进纸匣选件中 137
 - 纸张卡住, 清除
 - 在标准接纸架中 139
 - 在自动文档传送器中 144
 - 纸张使用指南 12
 - 纸张特性 12
 - 纸张重量
 - 支持的 16
 - 指示灯
 - 理解状态 12
 - 制作副本 43
 - 逐份打印不工作 145
 - 逐份打印副本 44
 - 主屏幕
 - 定制 11
 - 主屏幕上的图标
 - 显示 11
 - 主屏幕图标
 - 显示 11
 - 注意事项 182, 183, 184, 185
 - 字体样本列表
 - 打印 41
 - 自动文档传送器 (ADF)
 - 使用 43, 46, 48, 51
 - 阻止垃圾传真 50